

---

# Bekendtgørelse om dataindberetninger på socialområdet

I medfør af § 84, stk. 1, i lov om retssikkerhed og administration på det sociale område, jf.

lovbekendtgørelse nr. 826 af 16. august 2019, fastsættes:

## Afsnit I

### Generelle bestemmelser

#### Kapitel 1

##### *Anvendelsesområde m.v.*

§ 1. Bekendtgørelsen finder anvendelse i forbindelse med kommunalbestyrelsens indberetning af oplysninger til Social- og Indenrigsministeriet om følgende:

- 1) Afgørelser og andre sagshændelser i sager om anbringelser af børn og unge uden for hjemmet efter § 52, stk. 1, jf. stk. 3, nr. 7, § 58, stk. 1-3, § 65 og § 75, stk. 1, i lov om social service, § 74 a i straffeloven, § 78, stk. 2, i lov om fuldbyrdelse af straf m.v., § 765 i retsplejeloven, ~~§§ 36 og 37~~ § 36, stk. 1-8, i udlændingeloven og § 14, stk. 1-4, i lov om bekæmpelse af ungdomskriminalitet.
- 2) Afgørelser og andre sagshændelser i sager om opretholdelse af døgnophold i efterværn for unge mellem 18 og 22 år efter § 76, stk. 3, nr. 1, i lov om social service.
- 3) Forebyggende indsatser og foranstaltninger efter § 11, stk. 3-4 og stk. 6-8, § 52, stk. 3, nr. 1-6, 8 og 9, § 52 a, [stk. 1](#), §§ 54 og 54 a, § 55, stk. 2, §§ 57 a-57 c, § 76, stk. 2, stk. 3, nr. 2-4, og stk. 5, 6, og 8, i lov om social service og § 12 og § 13, stk. 1, nr. 1-9, i lov om bekæmpelse af ungdomskriminalitet.
- 4) Underretninger fra andre kommuner, fagpersoner og borgere, som udtrykker bekymring for et barn eller ung efter §§ 152-154 i lov om social service.
- 5) Oplysninger om behandling af borgere med stofmisbrug efter § 101 i lov om social service.

- 6) Oplysninger om ophold på boformer efter § 110 i lov om social service.
- 7) Oplysninger om indsatser for borgere på 18 år og derover, der benytter tilbud efter § 82 a, § 82 b eller er visiteret efter §§ 85, 95-98, 102-104, 107 og 108 i lov om social service.
- 8) Afgørelser i sager om støtte til køb af bil m.v. efter § 114 i lov om social service.
- 9) Oplysninger om udlån af genbrugshjælpemidler [efter §§ 83, 83a, 86, 112, 113, 116 og 128 i lov om social service](#) fra kommunernes hjælpemiddeldepoter.
- [10\) Oplysninger om indsatser givet til børn og unge med nedsat psykisk eller fysisk funktionsevne efter §§ 32, 32 a, 36, 44 og 45 i lov om social service.](#)

*Stk. 2.* Medmindre andet fremgår ved de pågældende indberetningskrav i kapitel 2-[109](#), påhviler indberetningspligten handlekommunen. Ved handlekommune forstås i denne bekendtgørelse den kommune, der har pligt til at yde den hjælp, indberetningen vedrører.

*Stk. 3.* Kommunalbestyrelsen i handlekommunen er ansvarlig for at sikre, at de indberettede oplysninger efter § 1 er retvisende, samt at oplysningerne indberettes rettidigt efter de angivne frister i kapitel 2-[109](#).

*Stk. 4.* De nærmere regler om pligt til indberetning af disse oplysninger fremgår af kapitel 2-[109](#).

**§ 2.** Social- og Indenrigsministeriet er dataansvarlig for de indberettede oplysninger.

*Stk. 2.* De indberettede oplysninger kan alene behandles med henblik på at udføre statistiske eller videnskabelige undersøgelser af væsentlig samfundsmæssig betydning. Behandlingen af oplysningerne skal være nødvendig for udførelsen af undersøgelserne.

*Stk. 3.* Den af Social- og Indenrigsministeriet udpegede databehandler er ansvarlig for at overholde Europa-Parlamentets og Rådets forordning nr. 679 af 27. april 2016 om beskyttelse af fysiske personer i forbindelse med behandling af personoplysninger og om fri udveksling af sådanne oplysninger (databeskyttelsesforordningen) og databeskyttelsesloven.

*Sikring af datakvalitet*

§ 3. Social- og Indenrigsministeriet kan kræve, at kommunalbestyrelsen ved henvendelse herom skal bidrage til at validere og kvalitetssikre de indberettede oplysninger, ved at kommunalbestyrelsen endeligt godkender oplysningerne, så det sikres, at oplysningerne er retvisende. Kommunalbestyrelsen har pligt til at reagere på en eventuel henvendelse fra Social- og Indenrigsministeriet eller den af Social- og Indenrigsministeriet udpegede databehandler inden for 4 uger.

*Stk. 2.* Den af Social- og Indenrigsministeriet udpegede databehandler skal sikre, at kommunalbestyrelserne har en smidig adgang til kvalitetssikring af indberettede data.

*Stk. 3.* Social- og Indenrigsministeriet kan kræve, at fejlbehæftede indberetninger korrigeres, så de indberettede oplysninger er retvisende.

*Stk. 4.* Hvis der konstateres fejl i kommunens registrerings- eller indberetningspraksis, kan Social- og Indenrigsministeriet kræve dette udbedret.

*Stk. 5.* Social- og Indenrigsministeriet kan offentliggøre, om kommunerne lever op til de regler, der er fastsat om indberetning af oplysninger i denne bekendtgørelse.

#### *Ændring af kommunens administrative systemer*

§ 4. Kommunalbestyrelsen skal orientere den af Social- og Indenrigsministeriet udpegede databehandler, som indsamler oplysningerne på vegne af Social- og Indenrigsministeriet, forud for systemmæssige ændringer i eller udskiftning af kommunens administrative systemer, der kan påvirke datakvaliteten eller muligheden for at indberette oplysninger rettidigt.

#### *Varsling ved ændringer af indberetningskrav*

§ 5. Ved ændringer af krav til kommunalbestyrelsernes leverancer, herunder krav til leveranceform eller leveranceformat, skal Social- og Indenrigsministeriet orientere kommunalbestyrelserne herom senest 6 måneder inden ændringen idriftsættes. Denne orientering foretages via en nyhed på Social- og Indenrigsministeriets hjemmeside. Herudover sendes et varslingsbrev til kommunerne.

### *Krav til leveranceform og leveranceformat*

§ 6. Til alle dataleverancer skal tilføjes metadata om dataleverancen. Metadata skal indeholde opdaterede oplysninger om tidspunkt for dataoverførsel, om afsendersystem, om ansvarlig person for afsendelsen, afsenderkommune og om perioden, som leverancen dækker over m.v. De nærmere metadata er angivet i bilag 1-97.

Stk. 2. Dataoverførsel skal ske via krypterede forbindelser til den af Social- og Indenrigsministeriet udpegede databehandler.

Stk. 3. De nærmere specifikationer for leveranceform og leveranceformat er angivet i bilag 1-97.

### *Udarbejdelse af handlingsplan*

§ 7. Hvis en kommunalbestyrelse ikke overholder de regler, der er fastsat om indberetning af data, kan Social- og Indenrigsministeriet efter forudgående dialog og samarbejde med kommunalbestyrelsen, jf. § 82, stk. 2, i lov om retssikkerhed og administration på det sociale område, forlange, at kommunalbestyrelsen iværksætter en handlingsplan for at sikre rettidige og retvisende dataindberetninger.

Stk. 2. Handlingsplanen skal indeholde en konkret og målrettet beskrivelse af, hvilke initiativer kommunalbestyrelsen vil iværksætte for fremadrettet at sikre, at de indberettede oplysninger er retvisende, og at indberetningen sker rettidigt.

Stk. 3. Social- og Indenrigsministeriet kan bestemme, at handlingsplanen skal udarbejdes og iværksættes inden for 3 måneder.

Stk. 4. De nærmere krav til handlingsplanens udarbejdelse vil afhænge af baggrunden for, at kravene til dataindberetningerne ikke er efterlevet.

## **Afsnit II**

### **Indberetning af oplysninger om målgrupperne for lov om social service m.v.**

## Kapitel 2

### *Kommunalbestyrelsens indberetning af oplysninger om afgørelser og andre sagshændelser i sager om anbringelser af børn og unge uden for hjemmet og i sager om opretholdelse af døgnophold i efterværn for unge mellem 18 og 22 år*

§ 8. Kommunalbestyrelsen skal indberette oplysninger om afgørelser og andre sagshændelser i sager om anbringelse af børn og unge i alderen 0-17 år uden for hjemmet efter § 52, stk. 1, jf. stk. 3, nr. 7, § 58, stk. 1-3, § 65 og § 75, stk. 1, i lov om social service, § 74 a i straffeloven, § 78, stk. 2, i lov om fuldbyrdelse af straf m.v., § 765 i retsplejeloven, ~~§§ 36 og 37~~ § 36, stk. 1-8, i udlændingeloven og § 14, stk. 1-4, i lov om bekæmpelse af ungdomskriminalitet.

Stk. 2. Følgende oplysninger skal indberettes ved hver afgørelse om anbringelse uden for hjemmet og ved andre sagshændelser i anbringelsesforløbet:

- 1) Indberettende kommune (handlekommune).
- 2) Barnets eller den unges CPR-nummer (eller fødselsdato og udlændingenummer).
- 3) Alder og køn for børn og unge uden CPR-nummer.
- 4) Afgørelse eller sagshændelse:
  - a) Anbringelse.
  - b) Ny handlekommune.
  - c) Ændret anbringelsessted.
  - d) Ændret anbringelsesgrundlag.
  - e) Hjemgivelse/ophør.

Stk. 3. Følgende oplysninger skal indberettes ved afgørelse om anbringelse uden for hjemmet:

- 1) Dato for afgørelse om anbringelse.
- 2) Lovgrundlag for anbringelsen:
  - a) Forvaltningsafgørelse med samtykke, jf. § 52, stk. 1, jf. stk. 3, nr. 7, i lov om social service.

- b) Afgørelse truffet af Ungdomskriminalitetsnævnet med samtykke, jf. § 14, stk. 1, i lov om bekæmpelse af ungdomskriminalitet.
  - c) Afgørelse truffet af børn og unge-udvalget uden samtykkekrav, jf. § 74, stk. 1, nr. 2, jf. § 58, i lov om social service.
  - d) Afgørelse truffet af Ungdomskriminalitetsnævnet uden samtykkekrav, jf. § 14, stk. 2-4, i lov om bekæmpelse af ungdomskriminalitet.
  - e) Foreløbig afgørelse truffet af formanden for børn og unge-udvalget, jf. § 75, stk. 1, jf. § 58, i lov om social service.
  - f) Foreløbig afgørelse truffet af formanden for børn og unge-udvalget, jf. § 75, stk. 1, i lov om social service, jf. § 14, stk. 2-4, i lov om bekæmpelse af ungdomskriminalitet.
  - g) Dom, ungdomssanktion, jf. straffelovens § 74 a.
  - h) Dom, afsoning, jf. § 78, stk. 2, i lov om fuldbyrdelse af straf m.v.
  - i) Surrogat for varetægtsfængsling, jf. retsplejelovens § 765.
  - j) ~~Udlændinge under 15 år~~ Frihedsberøvelse, jf. udlændingelovens ~~§ 36, stk. 1-8. §§ 36 og 37.~~
  - k) Ankestyrelsens egendriftsbeføjelse, jf. § 65 i lov om social service.
- 3) Udslagsgivende forhold hos barnet, den unge eller forældrene til afgørelsen om anbringelse. Angives ved én eller flere af følgende forholdskategorier:
- a) Barn/ung:
    - i) Misbrug hos barn/ung.
    - ii) Kriminalitet hos barn/ung.
    - iii) Skoleproblemer hos barn/ung f.eks. fravær.
    - iv) Anden bekymrende adfærd hos barn/ung f.eks. udadreagerende adfærd.
    - v) Betydelig eller varigt nedsat fysisk eller psykisk funktionsevne hos barn/ung.
    - vi) Sundhedsforhold hos barn/ung.
    - vii) Overgreb mod barn/ung f.eks. seksuelt eller voldeligt.

viii) Anden form for omsorgssvigt over for barn/ung.

b) Forældre:

i) Misbrug hos forældre.

ii) Kriminalitet hos forældre.

iii) Anden bekymrende adfærd hos forældre.

iv) Betydelig eller varigt nedsat fysisk eller psykisk funktionsevne hos forældre.

v) Højt konfliktniveau eller vold i hjemmet mellem voksne.

vi) Utilstrækkelig omsorg fra forældre.

vii) Fogedsag, hjemløshed eller udsættelse fra bolig.

c) Andet: Her angives andet.

*Stk. 4.* Følgende oplysninger skal indberettes ved iværksættelse af anbringelsen:

1) Er anbringelsen af barnet eller den unge iværksat eller planlagt iværksat.

2) Dato for flytning til anbringelsessted eller dato for planlagt flytning.

3) Type af anbringelsessted:

a) Netværksplejefamilie.

b) Almen plejefamilie.

c) Forstærket plejefamilie.

d) Specialiseret plejefamilie.

e) Eget værelse, kollegium m.v.

f) Døgninstitution, almindelig afdeling.

g) Delvis lukket døgninstitution m.v.

h) Døgninstitution, sikret afdeling.

i) Kost- og/eller efterskole.

j) Opholdssted.

4) Anbringelsesstedets beliggenhedskommune: Her angives kommunenavn eller kommunenummer.

*Stk. 5.* Følgende oplysninger skal indberettes ved barnets eller den unges flytning til et nyt anbringelsessted:

- 1) Dato for flytning til nyt anbringelsessted.
- 2) Type af anbringelsessted:
  - a) Netværksplejefamilie.
  - b) Almen plejefamilie.
  - c) Forstærket plejefamilie.
  - d) Specialiseret plejefamilie.
  - e) Eget værelse, kollegium m.v.
  - f) Døgninstitution, almindelig afdeling.
  - g) Delvis lukket døgninstitution m.v.
  - h) Døgninstitution, sikret afdeling.
  - i) Kost- og/eller efterskole.
  - j) Opholdssted.
- 3) Anbringelsesstedets beliggenhedskommune: Her angives kommunenavn eller kommunenummer.
- 4) Hovedårsag til ændring af anbringelsessted. Angives ved én eller flere af følgende kategorier:
  - a) Formålet med anbringelsen på anbringelsesstedet er opnået.
  - b) Formålet med anbringelsen på anbringelsesstedet kan ikke opnås.
  - c) Anbringelsen ændres på barnets, forældrenes eller anbringelsesstedets foranledning.
  - d) Anbringelsen ændres efter afgørelse i Ungdomskriminalitetsnævnet.
  - e) Anbringelsen ændres efter afgørelse i børn- og ungeudvalget.
  - f) Andre årsager.

*Stk. 6.* Følgende oplysninger skal indberettes ved ændring af lovgrundlaget for anbringelsen:

- 1) Dato for ændring af lovgrundlaget for anbringelsen.
- 2) Angiv ændringsgrundlag (det nye lovgrundlag for anbringelsen):



- a) Forvaltningsafgørelse med samtykke, jf. § 52, stk. 1, jf. stk. 3, nr. 7, i lov om social service.
- b) Afgørelse truffet af Ungdomskriminalitetsnævnet med samtykke, jf. § 14, stk. 1, i lov om bekæmpelse af ungdomskriminalitet.
- c) Afgørelse truffet af børn og unge-udvalget uden samtykkekrav, jf. § 74, stk. 1, nr. 2, jf. § 58 stk. 1-3, i lov om social service.
- d) Afgørelse truffet af Ungdomskriminalitetsnævnet uden samtykkekrav, jf. § 14, stk. 2-4, i lov om bekæmpelse af ungdomskriminalitet.
- e) Foreløbig afgørelse, truffet af formanden for børn og unge-udvalget, jf. § 75, stk. 1, jf. § 58 stk. 1-3, i lov om social service.
- f) Foreløbig afgørelse truffet af formanden for børn og unge-udvalget, jf. § 75, stk. 1, i lov om social service, jf. § 14, stk. 2-4, i lov om bekæmpelse af ungdomskriminalitet.
- g) Dom, ungdomssanktion, jf. straffelovens § 74 a.
- h) Dom, afsoning, jf. § 78, stk. 2, i lov om fuldbyrdelse af straf m.v.
- i) Surrogat for varetægtsfængsling, jf. retsplejelovens § 765.
- j) ~~Unge-udlændinge under 15 år~~ Frihedsberøvelse, jf. udlændingelovens ~~§ 36, stk. 1-8.~~
- k) Ankestyrelsens egendriftsbeføjelse, jf. § 65 i lov om social service.

*Stk. 7.* Følgende oplysninger skal indberettes ved hjemgivelse af barnet eller den unge og ved ophør af anbringelsen:

- 1) Dato for hjemgivelse/ophør af anbringelse.
- 2) Årsag til hjemgivelsen/ophøret. Angives ved én eller flere af følgende kategorier:
  - a) Formålet med anbringelsen er opnået.
  - b) Formålet med anbringelsen er ikke opnået.
  - c) Den unge over 15 år trækker samtykke tilbage.
  - d) Den unge fylder 18 år.
  - e) Anbringelsen ophører på barnets, forældrenes eller anbringelsesstedets foranledning.

f) Afgørelse i børn- og ungeudvalget, Ankestyrelsen eller domstolene.

g) Afgørelse i Ungdomskriminalitetsnævnet, Ankestyrelsen eller domstolene.

h) Andet.

3) Ophold efter hjemgivelsen/ophøret:

a) Forældre.

b) Øvrig familie eller netværk.

c) Egen bolig eller delebolig (uvisiteret).

d) Botilbud for voksne.

e) Andet sted.

*Stk. 8.* Følgende oplysninger skal indberettes, hvis kommunen afgiver handlekommuneforpligtelse til andre kommuner ved fortsatte anbringelser:

1) Dato for afgivelse af handlekommuneforpligtelse.

2) Kommunens navn eller kommunenummer på ny handlekommune.

*Stk. 9.* Følgende oplysninger skal indberettes, hvis kommunen overtager handlekommuneforpligtelse fra andre kommuner ved fortsatte anbringelser:

1) Dato for modtagelse af handlekommuneforpligtelse.

2) Kommunens navn eller kommunenummer på tidligere handlekommune.

**§ 9.** Kommunalbestyrelsen skal indberette oplysninger om døgnophold for unge i alderen 18-22 år, som gives som led i efterværn, jf. § 76, stk. 3, nr. 1, eller videreført døgnophold, jf. § 76 a i lov om social service.

*Stk. 2.* Kommunalbestyrelsen skal lave en indberetning ved følgende afgørelser og sagshændelser:

1) Videreførelse af døgnophold fra det 18. år (egen sag) eller genetablering af døgnophold.

2) Afgivelse eller modtagelse af handlekommuneforpligtelse.

3) Ændret anbringelsessted.

4) Ophør.

*Stk. 3.* Der skal indberettes oplysninger, hver gang der etableres døgnophold – også ved genetablering efter perioder med ophør for unge mellem 18 og 22 år. Andre tilbud om fast kontaktperson, udslusningsordning eller andre former for støtte efter § 76, stk. 3, nr. 4, i lov om social service til unge mellem 18 og 22 år samt opfølgning af indsats og handleplan for unge i efterværn skal ikke indberettes til statistikken, jf. dog kapitel 3.

*Stk. 4.* Følgende oplysninger skal indberettes ved afgørelse om døgnophold i efterværn, ved videreførelse af døgnophold fra det 18. år (egen sag) eller ved genetablering af døgnophold i efterværn:

- 1) Indberettende kommune (handlekommune).
- 2) Den unges CPR-nummer (evt. fødselsdato og udlændingenummer).
- 3) Alder og køn for unge uden CPR-nummer.
- 4) Dato for etablering eller genetablering i efterværn.
- 5) Type af anbringelsessted:
  - a) Netværksplejefamilie.
  - b) Netværksplejefamilie, unge med funktionsnedsættelse, jf. § 76 a i lov om social service.
  - c) Almen plejefamilie.
  - d) Almen plejefamilie, unge med funktionsnedsættelse, jf. § 76 a i lov om social service.
  - e) Forstærket plejefamilie.
  - f) Forstærket plejefamilie, unge med funktionsnedsættelse, jf. § 76 a i lov om social service.
  - g) Specialiseret plejefamilie.
  - h) Specialiseret plejefamilie, unge med funktionsnedsættelse, jf. § 76 a i lov om social service.
  - i) Almindelig plejefamilie, konkret godkendt.
  - j) Almindelig plejefamilie, konkret godkendt, unge med funktionsnedsættelse, jf. § 76 a i lov om social service.
  - k) Kommunal plejefamilie, konkret godkendt.

- l) Kommunal plejefamilie, konkret godkendt, unge med funktionsnedsættelse, jf. § 76 a i lov om social service.
  - m) Eget værelse, kollegium m.v.
  - n) Døgninstitution, almindelig afdeling.
  - o) Delvis lukket døgninstitution m.v.
  - p) Døgninstitution, sikret afdeling.
  - q) Kost- og/eller efterskole.
  - r) Opholdssted.
- 6) Anbringelsesstedets beliggenhedskommune: Her angives kommunenavn eller kommunenummer.

*Stk. 5.* Følgende oplysninger skal indberettes, hvis kommunen afgiver handlekommuneforpligtelse til andre kommuner ved fortsatte døgnophold i efterværn:

- 1) Dato for afgivelse af handlekommuneforpligtelse.
- 2) Kommunnavn eller kommunenummer på ny handlekommune.

*Stk. 6.* Følgende oplysninger skal indberettes, hvis kommunen overtager handlekommuneforpligtelse fra andre kommuner ved fortsatte døgnophold i efterværn:

- 1) Dato for modtagelse af handlekommuneforpligtelsen.
- 2) Kommunnavn eller kommunenummer på tidligere handlekommune.

*Stk. 7.* Følgende oplysninger skal indberettes ved ændring af anbringelsessted:

- 1) Dato for den unges flytning til det nye anbringelsessted.
- 2) Type af anbringelsessted:
  - a) Netværksplejefamilie.
  - b) Netværksplejefamilie, unge med funktionsnedsættelse, jf. § 76 a i lov om social service.
  - c) Almen plejefamilie.
  - d) Almen plejefamilie, unge med funktionsnedsættelse, jf. § 76 a i lov om social service.
  - e) Forstærket plejefamilie.

- f) Forstærket plejefamilie, unge med funktionsnedsættelse, jf. § 76 a i lov om social service.
  - g) Specialiseret plejefamilie.
  - h) Specialiseret plejefamilie, unge med funktionsnedsættelse, jf. § 76 a i lov om social service.
  - i) Eget værelse, kollegium m.v.
  - j) Døgninstitution, almindelig afdeling.
  - k) Delvis lukket døgninstitution m.v.
  - l) Døgninstitution, sikret afdeling.
  - m) Kost- og/eller efterskole.
  - n) Opholdssted.
- 3) Kommunenavn eller kommunenummer på det nye anbringelsessteds beliggenhedskommune.

*Stk. 8.* Der skal indberettes ophør af døgnophold i efterværn, når den unge fraflytter anbringelsesstedet mere end midlertidigt, eller den unge ikke længere har døgnophold efter § 76, stk. 1, nr. 1, i lov om social service.

*Stk. 9.* Følgende oplysninger skal indberettes ved ophør i døgnophold i efterværn:

- 1) Dato for ophør.
- 2) Årsag(er) til ophør:
  - a) Formålet med døgnopholdet er opnået.
  - b) Formålet med døgnopholdet kan ikke opnås.
  - c) Den unge fylder 23 år.
  - d) Anbringelsen ophører på den unges eller anbringelsesstedets foranledning.
  - e) Andet ophør.
- 3) Hvor tager den unge ophold:
  - a) Forældre.
  - b) Øvrige familie eller netværk.
  - c) Egen bolig eller delebolig (uvisiteret).

d) Botilbud for voksne.

e) Andet sted.

§ 10. Såfremt en afgørelse omfatter flere børn eller unge, skal kommunalbestyrelsen lave en indberetning for hvert enkelt barn eller ung.

§ 11. Hvis en afgørelse er iværksat eller en sagshændelse er indtruffet, men efterfølgende ændres ved ankemyndighedens afgørelse, skal dette indberettes. Hvis klagen derimod har haft opsættende virkning, eller kommunalbestyrelsens afgørelse af anden årsag ikke er blevet effektueret, indberettes alene den, der er blevet effektueret.

§ 12. Oplysningerne efter §§ 8 og 9 om en afgørelse eller sagshændelse, skal indberettes for et kvartal senest den sidste dag i måneden efter kvartalets afslutning, fx skal indberetningen for 1. kvartal være foretaget senest 30. april.

§ 13. Oplysningerne efter §§ 8 og 9 skal indberettes til Danmarks Statistik, som er databehandler på vegne af Social- og Indenrigsministeriet.

§ 14. Oplysningerne skal indberettes via system-til-system-løsninger eller via Danmarks Statistiks indberetningsløsning, der kan tilgås via Danmarks Statistiks hjemmeside. Disse løsninger skal anvendes, medmindre der foreligger en eksplicit sær aftale med Danmarks Statistik.

*Stk. 2.* Ved system-til-system-overførsler skal indberetningerne overholde de krav til dataleveranceformat, som Danmarks Statistik nærmere fastsætter i kravspecifikationer, jf. bilag 1, og transmissionen skal ske via sikker FTP.

*Stk. 3.* Ved brug af Danmarks Statistiks indberetningsløsning skal oplysningerne indberettes via regneark, der udsendes af Danmarks Statistik til indberetning med digital medarbejdersignatur.

*Stk. 4.* Danmarks Statistik sender kvartalsvis returstatistik til kommunerne med oplysninger om kommunernes indberetninger af oplysninger efter §§ 8 og 9 til brug for validering.

## Kapitel 3

### *Kommunalbestyrelsens indberetning af oplysninger om forebyggende foranstaltninger og straksreaktion samt forbedringsforløb*

§ 15. Kommunalbestyrelsen skal indberette oplysninger om forebyggende indsatser og foranstaltninger efter § 11, stk. 3-4 og stk. 6-8, § 52, stk. 3, nr. 1-6, 8 og 9, § 52 a, [stk. 1](#), §§ 54 og 54 a, § 55, stk. 2, §§ 57 a-57 c og § 76, stk. 2, stk. 3, nr. 2-4, og stk. 5, 6 og 8, i lov om social service.

Stk. 2. Følgende oplysninger skal indberettes i forbindelse med iværksættelse af indsatser efter § 11, stk. 3-4 og stk. 6-8, i lov om social service:

1) Barnets eller den unges CPR-nummer.

[2\) Vordende mors CPR-nummer såfremt den forebyggende foranstaltning vedrører et ufødt barn.](#)

[32\) Forældremyndighedsindehavers eller værges CPR-nummer.](#)

[43\) Type af foranstaltning:](#)

- a) Konsulentbistand, herunder familierettede indsatser, jf. § 11, stk. 3, nr. 1, i lov om social service.
- b) Netværks- eller samtalegrupper, jf. § 11, stk. 3, nr. 2, i lov om social service.
- c) Rådgivning om familieplanlægning, jf. § 11, stk. 3, nr. 3, i lov om social service.
- d) Andre indsatser, der har til formål at forebygge et barns, en ungs eller familiens vanskeligheder, jf. § 11, stk. 3, nr. 4, i lov om social service.
- e) Udgifter i forbindelse med konsulentbistand, jf. § 11, stk. 4, nr. 1, i lov om social service.
- f) Udgifter i forbindelse med prævention, jf. § 11, stk. 4, nr. 2, i lov om social service.
- g) Økonomisk støtte til fritidsaktiviteter til børn og unge der har behov for særlig støtte, jf. § 11, stk. 6, i lov om social service.
- h) Rådgivning, undersøgelse og behandling af børn og unge med adfærdsvanskeligheder eller nedsat funktionsevne og deres familier, jf. § 11, stk. 7, i lov om social service.
- i) Familievejledning for familier til børn under 18 år med betydelig og varigt nedsat fysisk eller psykisk funktionsevne, jf. § 11, stk. 8, i lov om social service.

54) Startdato for foranstaltning.

*Stk. 3.* Ved foranstaltningens ophør skal slutdato for foranstaltningen indberettes.

*Stk. 4.* Følgende oplysninger skal indberettes i forbindelse med iværksættelse af foranstaltninger efter § 52, stk. 3, nr. 1-6, 8 og 9, § 52 a, stk. 1, §§ 54 og 54 a, § 55, stk. 2, §§ 57 a-57 c og § 76, stk. 2, stk. 3, nr. 2-4, og stk. 5, 6, og 8, i lov om social service:

1) Barnets eller den unges CPR-nummer.

2) Vordende mors CPR-nummer såfremt den forebyggende foranstaltning vedrører et ufødt barn.

32) Forældremyndighedsindehavers eller værges CPR-nummer.

43) Type af foranstaltning:

- a) Ophold i dagtilbud, fritidshjem, ungdomsklub, uddannelsessted el.lign., jf. § 52, stk. 3, nr. 1, i lov om social service.
- b) Praktisk, pædagogisk eller anden støtte i hjemmet, jf. § 52, stk. 3, nr. 2, i lov om social service.
- c) Behandling af barnets eller den unges problemer, jf. § 52, stk. 3, nr. 3, i lov om social service.
- d) Familiebehandling, jf. § 52, stk. 3, nr. 3, i lov om social service.
- e) Etablering af døgnophold for både barnet eller den unge og andre medlemmer af familien, jf. § 52, stk. 3, nr. 4, i lov om social service.
- f) Aflastningsophold for barnet eller den unge med ophold i eget hjem, jf. § 52, stk. 3, nr. 5, i lov om social service.
- g) Fast kontaktperson for barnet eller den unge, jf. § 52, stk. 3, nr. 6, i lov om social service.
- h) Etablering af kontaktperson for hele familien, jf. § 52, stk. 3, nr. 6, i lov om social service.
- i) Formidling af praktiktilbud til unge, jf. § 52, stk. 3, nr. 8, i lov om social service.
- j) Anden hjælp, der har til formål at yde rådgivning, behandling og praktisk og pædagogisk støtte, jf. § 52, stk. 3, nr. 9, i lov om social service.



- k) Udgifter i forbindelse med foranstaltninger efter § 52, stk. 3, i lov om social service, eller hvis støtten erstatter en mere indgribende og omfattende foranstaltning efter § 52, stk. 3, i lov om social service, jf. § 52 a, stk. 1, nr. 1, i lov om social service.
- l) Økonomisk støtte for at undgå anbringelse eller fremskynde hjemgivelse m.v., jf. § 52 a, stk. 1, nr. 2, i lov om social service.
- m) Udgifter, der kan bidrage til stabil kontakt mellem forældre og barn under anbringelse, jf. § 52 a, stk. 1, nr. 3, i lov om social service.
- n) Støtteperson til forældremyndigheden ved barnets eller den unges anbringelse uden for hjemmet, jf. § 54, i lov om social service.
- o) Tilknytning af koordinator til unge, der er idømt en sanktion, jf. § 54 a, i lov om social service.
- p) Aflastningsophold under døgnophold, jf. § 55, stk. 2, i lov om social service.
- q) Forældrepålæg, jf. § 57 a, i lov om social service.
- r) Ungepålæg, jf. § 57 b, i lov om social service.
- s) Afholdelse af netværkssamråd pga. kriminel adfærd, jf. § 57 c, i lov om social service.
- t) Fast kontaktperson for unge over 18 år, jf. § 76, stk. 2, i lov om social service.
- u) Fast kontaktperson for den unge i efterværn, jf. § 76, stk. 3, nr. 2, i lov om social service.
- v) Etablering af en udslusningsordning i det hidtidige anbringelsessted, jf. § 76, stk. 3, nr. 3, i lov om social service.
- w) Tildeling af andre former for støtte til unge over 18 år, der har til formål at bidrage til en god overgang til en selvstændig tilværelse for den unge, jf. § 76, stk. 3, nr. 4, i lov om social service.
- x) Fast kontaktperson til unge anbragt uden samtykke frem til det 18. år, jf. § 76, stk. 5, i lov om social service.
- y) Fast kontaktperson frem til det fyldte 19. år, jf. § 76, stk. 6, i lov om social service.
- z) Ophold på det tidligere anbringelsessted kortvarigt for unge i efterværn, jf. § 76, stk. 8, i lov om social service.

54) Startdato for foranstaltning.

*Stk. 5.* Ved foranstaltningens ophør skal slutdato for foranstaltningen indberettes.

**§ 16.** Kommunalbestyrelsen skal indberette oplysninger om foranstaltninger efter § 12 og § 13, stk. 1, ~~nr. 1-9~~, i lov om bekæmpelse af ungdomskriminalitet.

*Stk. 2.* Følgende oplysninger skal indberettes i forbindelse med foranstaltningens iværksættelse:

- 1) Barnets eller den unges CPR-nummer.
- 2) Forældremyndighedsindehavers eller værges CPR-nummer.
- 3) Type af foranstaltning:
  - a) Straksreaktion, jf. § 12, i lov om bekæmpelse af ungdomskriminalitet.
  - b) Være hjemme på et nærmere fastsat tidspunkt, jf. § 13, stk. 1, nr. 1, i lov om bekæmpelse af ungdomskriminalitet.
  - c) Ophold i dagtilbud, fritidshjem, ungdomsklub, uddannelsessted el.lign., jf. § 13, stk. 1, nr. 2, i lov om bekæmpelse af ungdomskriminalitet.
  - d) Praktisk, pædagogisk eller anden støtte i hjemmet, jf. § 13, stk. 1, nr. 3, i lov om bekæmpelse af ungdomskriminalitet.
  - e) Behandling af barnets eller den unges problemer, jf. § 13, stk. 1, nr. 4, i lov om bekæmpelse af ungdomskriminalitet.
  - f) Familiebehandling, jf. § 13, stk. 1, nr. 4, i lov om bekæmpelse af ungdomskriminalitet.
  - g) Etablering af døgnophold for både barnet eller den unge og andre medlemmer af familien, jf. § 13, stk. 1, nr. 5, i lov om bekæmpelse af ungdomskriminalitet.
  - h) Aflastningsophold for barnet eller den unge med ophold i eget hjem, jf. § 13, stk. 1, nr. 6, i lov om bekæmpelse af ungdomskriminalitet.
  - i) Fast kontaktperson for barnet eller den unge, jf. § 13, stk. 1, nr. 7, i lov om bekæmpelse af ungdomskriminalitet.

- j) Etablering af kontaktperson for hele familien, jf. § 13, stk. 1, nr. 7, i lov om bekæmpelse af ungdomskriminalitet.
  - k) Formidling af praktiktilbud til barnet eller den unge, jf. § 13, stk. 1, nr. 8, i lov om bekæmpelse af ungdomskriminalitet.
  - l) Anden hjælp, der har til formål at yde rådgivning, behandling og støtte, jf. § 13, stk. 1, nr. 9, i lov om bekæmpelse af ungdomskriminalitet.
- 4) Startdato for foranstaltning.

*Stk. 3.* Ved foranstaltningens ophør skal slutdato for foranstaltningen indberettes.

**§ 17.** Oplysningerne efter §§ 15 og 16 skal enten indberettes dagligt, månedligt, kvartalsvis eller årligt og senest 30 dage efter årets afslutning.

**§ 18.** Oplysningerne efter §§ 15 og 16 skal indberettes til Danmarks Statistik, som er databehandler på vegne af Social- og Indenrigsministeriet.

**§ 19.** Oplysningerne skal indberettes via system-til-system-løsninger eller via Danmarks Statistiks indberetningsløsning. Disse løsninger skal anvendes, medmindre der foreligger en eksplicit sær aftale med Danmarks Statistik.

*Stk. 2.* Ved system-til-system-overførsler skal indberetningerne overholde de krav til dataleveranceformat, som Danmarks Statistik nærmere fastsætter i kravspecifikationer, jf. bilag 2, og transmissionen skal ske via sikker FTP.

*Stk. 3.* Ved brug af Danmarks Statistiks indberetningsløsning skal oplysningerne om forebyggende foranstaltninger indberettes via det webbaserede indberetningssystem, der kan tilgås via [virk.dk](http://virk.dk).

## Kapitel 4

*Kommunalbestyrelsens indberetning af oplysninger om underretninger fra andre kommuner, fagpersoner og borgere, som udtrykker bekymring for et barn eller ung*

§ 20. Kommunalbestyrelsen skal indberette oplysninger om underretninger fra andre kommuner, fagpersoner og borgere, som udtrykker bekymring for et barn i alderen 0-17 år, jf. §§ 152-154 i lov om social service.

*Stk. 2.* Følgende oplysninger skal indberettes:

- 1) Barnets eller den unges CPR-nummer (eller udlændingenummer).
- 2) Alder og køn for barn eller ung uden CPR-nummer.
- 3) Vordende mors CPR-nummer såfremt underretningen vedrører et ufødt barn.
- 4) Dato for modtagelse af underretningen.
- 5) Underretningstype (det er muligt at angive ét svar):
  - a) Mellemkommunal underretning eller anden kommunal forvaltning.
  - b) Skole.
  - c) Dagpleje, daginstitution, fritidshjem, ungdomsklub eller SFO.
  - d) Sundhedsvæsenet.
  - e) Sundhedsplejerske eller tandlæge.
  - f) Politi eller domstol.
  - g) Familie, barn eller ung selv eller bekendtskabskreds.
  - h) Anonym.
  - i) Anbringelsessted.
  - j) Foreninger, frivillige organisationer, krise-, misbrugs- og asylcentre.
  - k) Andre.
- 6) Oplysninger om, hvad der underrettes om (alle relevante årsager skal angives):
  - a) Barnet eller den unge:
    - i) Misbrug hos barnet eller den unge.
    - ii) Kriminalitet hos barnet eller den unge.
    - iii) Skoleproblemer hos barnet eller den unge.

- iv) Anden bekymrende adfærd hos barnet eller den unge f.eks. udad-reagerende adfærd.
- v) Betydelig eller varigt nedsat fysisk eller psykisk funktionsevne hos barnet eller den unge.
- vi) Sundhedsforhold hos barnet eller den unge.
- vii) Overgreb mod barnet eller den unge f.eks. seksuelt eller voldeligt.
- viii) Anden form for omsorgssvigt over for barnet eller den unge.

b) Forældre:

- i) Misbrug hos forældre.
- ii) Kriminalitet hos forældre.
- iii) Anden bekymrende adfærd hos forældre.
- iv) Betydelig eller varigt nedsat fysisk eller psykisk funktionsevne hos forældre.
- v) Højt konfliktniveau eller vold i hjemmet mellem voksne.
- vi) Utilstrækkelig omsorg fra forældre.
- vii) Fogedsag, hjemløshed eller udsættelse fra bolig.
- viii) Andet.

**§ 21.** Oplysningerne efter § 20 skal indberettes efter modtagelsen af underretningen i kommunen senest 14 dage efter månedens afslutning, fx skal alle indberetninger for januar være foretaget senest 14. februar.

**§ 22.** Oplysningerne efter § 20 skal indberettes til Danmarks Statistik, som er databehandler på vegne af Social- og Indenrigsministeriet.

**§ 23.** Oplysningerne skal indberettes via system-til-system-løsninger eller via Danmarks Statistiks indberetningsløsning, der kan tilgås via Danmarks Statistiks hjemmeside. Disse løsninger skal anvendes, med mindre der foreligger en eksplicit særtaftale med Danmarks Statistik.

*Stk. 2.* Ved system-til-system-overførsler skal indberetningerne overholde de krav til dataleveranceformat, som Danmarks Statistik fastsætter i kravspecifikationer, jf. bilag 3.

Transmissionen skal ske via sikker FTP, eller via den webservice snitflade, som Danmarks Statistik stiller til rådighed.

*Stk. 3.* Ved brug af Danmarks Statistiks indberetningsløsning skal oplysningerne indberettes med digital medarbejdersignatur. Indberetningsløsningen kan findes på Danmarks Statistiks hjemmeside.

## Kapitel 5

### *Kommunalbestyrelsens indberetning af oplysninger vedrørende behandling af personer med stofmisbrug efter § 101 i lov om social service*

**§ 24.** Kommunalbestyrelsen er ansvarlig for, at der indberettes oplysninger om borgere, som i offentlige og private behandlingstilbud modtager behandling for stofmisbrug efter § 101 i lov om social service.

*Stk. 2.* Følgende oplysninger skal af opholdskommunen (dvs. den kommune, der visiterer borgeren til behandling efter § 101 i lov om social service) indberettes ved borgerens anmodning om behandling for stofmisbrug:

1) Borgerens CPR-nummer.

2) Borgerens opholdskommune.

3) Borgerens køn:

a) Mand.

b) Kvinde.

4) Anmodningsdato.

5) Tidligere stofmisbrugsbehandling:

a) Ja.

b) Nej.

c) Uoplyst.

6) Gravid (vises kun, hvis personen er kvinde):

- a) Ja.
- b) Nej.
- c) Uoplyst.

7) Psykisk funktionsnedsættelse (har borgeren en diagnosticeret psykiatrisk lidelse ud over stofmisbruget):

- a) Ja.
- b) Nej.
- c) Uoplyst.

*Stk. 3.* Følgende oplysninger skal indberettes af kommunalbestyrelsen ved iværksættelse af behandling:

1) Dato for iværksat behandling.

2) Hvilket screeningsværktøj er anvendt forud for iværksat behandling:

- a) ASI.
- b) UngMAP.
- c) VoksenMAP.
- d) MATE.
- e) Andet (udfyldes ved valg).

3) Dage siden anmodning.

4) Alder ved iværksat behandling.

5) Årsag til overskridelse af behandlingsgaranti (vises kun hvis ventetid er over 14 dage):

- a) Mangel på ledig plads.
- b) Manglende personalemæssig kapacitet pga. ferie, sygdom el.lign.
- c) Borger melder afbud.
- d) Borger udeblevet.
- e) Borger ønsker tid, der ligger efter behandlingsgarantien.

f) Frit valg (kun synlig, hvis alder er 18 år eller derover).

g) Manglende samtykkerklæring fra den unge eller den unges forældre har forsinket indskrivning (kun synlig hvis alder er under 18 år).

h) Anden (udddybes ved valg).

6) Behandlingsformål:

a) Ophør.

b) Reduktion.

c) Tilbagfaldsforebyggelse (stabilisering) af tilstand opnået gennem anden stofmisbrugsbehandling f.eks. døgnbehandling.

d) Stabilisering – undgå negativ udvikling af nuværende stofmisbrug.

7) Henvendelse på opfordring af:

a) Selvhenvender (borgeren har på eget initiativ valgt at gå i behandling).

b) Skadestue/hospital.

c) Psykiatrisk hospital.

d) Praktiserende læge.

e) Kriminalforsorgen.

f) Domstol/prøveløsladelse/politi.

g) Alkoholbehandlingshjem.

h) Stofmisbrugstilbud.

i) Familieambulatorium.

j) Krisecenter.

k) Familie.

l) Venner.

m) Arbejdsgiver.

n) Skole/uddannelsessted.



- o) [Boform efter § 110 i lov om social service](#)~~beform~~.
- p) Anden kommunal forvaltning, f.eks. jobcentret.
- q) Andet.
- r) Uoplyst.

8) Det er ikke muligt at angive hovedstof.

9) Angiv hovedstof:

- a) Metadon (illegal).
- b) Buprenorphin (illegal).
- c) Benzodiazepiner (illegal).
- d) Andre opiater.
- e) Heroin (illegal).
- f) Kokain (illegal).
- g) Amfetaminer.
- h) Ecstasy og lignende.
- i) Hash/cannabis.
- j) Hallucinogener.
- k) Opløsningsmidler (inhalanter).
- l) Andre stoffer.

*Stk. 4.* Følgende oplysninger skal indberettes af kommunalbestyrelsen ved tilbudstilknytning:

- 1) Tilbudsnavn.
- 2) Frit valg.
- 3) Tilbudsstartdato.
- 4) Tilbudsslutdato.
- 5) Behandlingsintensitet:
  - a) Ambulant behandlingsintensitet (op til 2 dage om ugen).

b) Dagbehandlingsintensitet (3-5 dage om ugen).

c) Døgnbehandlingsintensitet.

6) Behandlingstype:

a) Metadon.

b) Buprenorphin kombineret med naloxon.

c) Mono-buprenorphin.

d) Heroin.

e) Anden substitution med opiater.

f) Stoffri behandling.

g) Anden (medicinsk) behandling.

*Stk. 5.* Følgende oplysninger skal indberettes af kommunalbestyrelsen ved afsluttet behandling:

1) Dato for afsluttet behandling.

2) Status på stofmisbrug ved afsluttet behandling:

a) Ophørt.

b) Reduceret.

c) Stabiliseret.

d) Tilbagefald.

e) Ikke færdigbehandlet.

3) Årsag til afsluttet behandling:

a) Borger udeblevet.

b) Borger afsluttet mod givent råd.

c) Borger død.

d) Borger flyttet.

e) Borger færdigbehandlet.

f) Borger overgået til Kriminalforsorgen.

- g) Borger udskrevet til andet tilbud.
- h) Borger udskrevet til hospital.
- i) Borger bortvist.
- j) Anden årsag til afsluttet behandling (udddybes ved valg).

§ 25. Kommunalbestyrelsen er ansvarlig for, at der indberettes oplysninger om borgere, som i offentlige og private behandlingstilbud modtager behandling for stofmisbrug efter § 101 i lov om social service.

Stk. 2. Kommunalbestyrelsen er ansvarlig for, at der ved indskrivning af borger indberettes følgende oplysninger:

- 1) Borgerens CPR-nummer.
- 2) Borgerens opholdskommune.
- 3) Indskrivningsdato.
- 4) Hvorfra er borgeren kommet i behandling:
  - a) Fængsel.
  - b) Somatisk hospital.
  - c) Psykiatrisk hospital.
  - d) Ambulant afgiftning/afrusning.
  - e) Døgnafgiftning/døgnafrusning andetsteds.
  - f) Stoffri døgnbehandling andetsteds/døgnbehandling af alkoholproblemer andetsteds.
  - g) Gået i form for forberedende behandling.
  - h) Andet/anden institution (udddybes ved valg).
- 5) Er behandlingen alternativ til straf:
  - a) Ja.
  - b) Nej.
  - c) Uoplyst.

6) Er borgeren gravid:

- a) Ja.
- b) Nej.
- c) Uoplyst.

7) Er borgeren i par- eller familiebehandling:

- a) Ja.
- b) Nej.
- c) Uoplyst.

8) Afgiftes borgeren på tilbuddet.

- a) Ja.
- b) Nej.

*Stk. 3.* Kommunalbestyrelsen er ansvarlig for, at der ved tildeling af ydelse(r) til borgers behandling indberettes følgende oplysninger:

1) Vælg ydelse(r) (muligt at vælge en eller flere af nedenstående ydelser):

- a) Individuel samtale.
- b) Gruppeforløb.
- c) Familiesamtale.
- d) Parbehandling.

2) Ramme for samtalerne:

- a) Uafgrænset.
- b) Afgrænset.

3) Planlagt periode:

- a) 1 måned.
- b) 2 måneder.
- c) 3 måneder.

d) 4 måneder.

e) 5 måneder.

f) 6 måneder eller længere.

4) Intensitet:

a) Døgn.

b) Dagbehandling (3-5 gange om ugen).

c) Ambulant 1-2 dage om ugen.

d) Ambulant 2 gange om måneden.

e) 1 gang om måneden.

f) Mindre end 1 gang om måneden.

5) Startdato for ydelse(r).

6) Slutdato for ydelse(r).

7) Afslutningsårsag:

a) Borger afslutter ydelsen som planlagt.

b) Borger skifter efter aftale ydelse.

c) Borger anbefales at afslutte ydelse.

d) Borger udeblevet.

e) Borger afsluttet mod givent råd.

f) Borger død.

g) Borger flyttet.

h) Borger færdigbehandlet.

i) Borger overgået til Kriminalforsorgen.

j) Borger udskrevet til andet tilbud.

k) Borger udskrevet til hospital.

l) Borger bortvist.

m) Anden årsag til afsluttet ydelse (udddybes ved valg).

*Stk. 4.* Kommunalbestyrelsen er ansvarlig for, at der ved udskrivning af borger indberettes følgende oplysninger:

1) Kontakt til selvhjælpsnetværk efter udskrivning:

a) Ja.

b) Nej.

c) Uoplyst.

2) Flytter sammen med stoffri/ikke-misbrugende partner efter udskrivning:

a) Ja.

b) Nej.

c) Uoplyst.

3) Udskrivningsdato.

4) Udskrivningsårsag:

a) Borger udeblevet.

b) Borger afsluttet mod givent råd.

c) Borger død.

d) Borger flyttet.

e) Borger færdigbehandlet.

f) Borger overgået til Kriminalforsorgen.

g) Borger udskrevet til andet tilbud.

h) Borger udskrevet til hospital.

i) Borger bortvist.

j) Anden årsag til borger udskrives (udddybes ved valg).

5) Hvilke boligforhold har borgeren:

a) Selvstændig bolig.

- b) Lejet værelse.
  - c) Familie/venner.
  - d) Institutionsophold anden institution.
  - e) Støttebolig/fællesskab.
  - f) Familiepleje.
  - g) Herberg/pensionat.
  - h) Fængsel.
  - i) Gaden/ingen bolig.
  - j) Efterskole/højskole.
  - k) Andet.
  - l) Borgeren vil ikke oplyse.
- 6) Hvilket forsørgelsesgrundlag har borgeren:
- a) Lønindkomst – fastansættelse.
  - b) Lønindkomst – løsarbejde (kortvarige ansættelser).
  - c) SU.
  - d) Arbejdsløshedsdagpenge.
  - e) Aktivering/fået løn med tilskud.
  - f) Sygedagpenge.
  - g) Kontanthjælp.
  - h) Revalideringsydelse.
  - i) Før tidspension/pension.
  - j) Fra familie, venner og lign.
  - k) Illegale aktiviteter.
  - l) Prostitution.
  - m) Andet.

n) Uoplyst.

§ 26. Oplysningerne efter §§ 24 og 25 skal indberettes månedligt. Indberetningen skal omfatte de anmodninger, iværksættelser, tilbudstilknytninger samt ind- og udskrivninger, der har været i løbet af måneden. Indberetningen skal ske senest 15 dage efter udgangen af måneden.

§ 27. Oplysningerne efter §§ 24 og 25 skal indberettes til Danmarks Statistik, som er databehandler på vegne af Social- og Indenrigsministeriet.

§ 28. Oplysningerne skal indberettes via system-til-system-løsninger eller via Danmarks Statistiks indberetningsløsning, der kan tilgås via Danmarks Statistiks oplysningsside. Disse løsninger skal anvendes, med mindre der foreligger en eksplicit sær aftale med Danmarks Statistik.

*Stk. 2.* Ved system-til-system-overførsler skal indberetningerne overholde de krav til dataleveranceformat, som Danmarks Statistik nærmere fastsætter i den fælles kravsspecifikation for indberetning af oplysninger om borgere i behandling efter § 101 i lov om social service og/eller borgere til Stofmisbrugsdatabasen (SMDB), ~~jf. bilag 4~~, og transmissionen skal ske via [SOAP XML webservice](#), ~~der er krypteret og beskyttet med NemLog-in Secure Token Service-sikker FTP~~, ~~jf. bilag 4~~.

## Kapitel 6

### *Kommunalbestyrelsens indberetning af oplysninger vedrørende boformer efter § 110 i lov om social service*

§ 29. Kommunalbestyrelsen er ansvarlig for, at der indberettes oplysninger om borgere på boformer efter § 110 i lov om social service.

*Stk. 2.* Følgende oplysninger skal indberettes ved indskrivning:

- 1) Opholdssted (institutionens nummer).
- 2) Borgers CPR-nummer.
- 3) Indskrivningsdato.



4) Ophold på:

- a) Boform efter § 110 i lov om social service.
- b) Natcafe efter § 110 i lov om social service.
- c) Efterforsorg.

5) Hvor opholdt borgeren sig sidst forud for indskrivningen:

- a) Gaden/ingen bolig.
- b) Anden [boform efter § 110 i lov om social service](#) ~~boform~~.
- c) Misbrugscenter.
- d) Kriminalforsorgen/fængsel.
- e) Somatisk sygehusafdeling.
- f) Psykiatrisk sygehusafdeling.
- g) Familie/venner/ægtefælle/samlever/kæreste.
- h) Egen bolig.
- i) Natcafe efter § 110 i lov om social service.
- j) Andet.
- k) Uoplyst.

6) Navn på fagsystem.

7) Periode filen dækker over.

*Stk. 3.* Følgende oplysninger skal indberettes ved udskrivning:

1) Borgers CPR-nummer.

2) Udskrivningsdato.

3) Hvordan er udskrivningen foregået:

- a) Efter forudgående aftale med boformen.
- b) Uden forudgående aftale med boformen/efter udeblivelse.
- c) Bortvist.

d) Død.

4) Udskrivning til:

- a) Egen bolig – ejer- eller andelsbolig (hvis borgeren selv ejer boligen).
- b) Egen bolig – alment udlejningsbyggeri (hvis borgeren selv har lejekontrakt på boligen).
- c) Egen bolig – privat udlejningsbyggeri (hvis borgeren selv har lejekontrakt på boligen).
- d) Egen bolig – almen skæv bolig (hvis borgeren selv har lejekontrakt på boligen).
- e) Bofællesskab efter lov om almene boliger m.v.
- f) Udslusningsbolig efter § 63<sup>7</sup> i lov om almene boliger m.v.
- g) Botilbud efter § 107<sup>7</sup> i lov om social service.
- h) Botilbud efter § 108<sup>7</sup> i lov om social service.
- i) Anden boform efter § 110<sup>7</sup> i lov om social service.
- j) Botilbud efter § 109<sup>7</sup> i lov om social service.
- k) Venner/familie/ægtefælle/samlever/kæreste.
- l) Kolonihavehus/campingvogn/hotel m.v.
- m) Misbrugsbehandling (døgnplads).
- n) Kriminalforsorgen.
- o) Somatisk sygehusafdeling.
- p) Psykiatrisk sygehusafdeling.
- q) Uden fast ophold/på gaden.
- r) Andet land.
- s) Andet.
- t) Uoplyst.

**§ 30.** Oplysningerne efter § 29 skal indberettes hvert kvartal. Indberetningen skal ske senest en måned efter udgangen af kvartalet. Oplysningerne skal omfatte alle åbne ophold samt ind- og udskrivninger for

indeværende år og de to foregående år. Dvs. at alle ophold, som har en udskrivningsdato i indeværende år samt de to foregående år eller åbne ophold uden udskrivningsdato, altid skal være indeholdt i filen.

§ 31. Oplysningerne efter § 29 skal indberettes til Danmarks Statistik, som er databehandler på vegne af Social- og Indenrigsministeriet.

§ 32. Oplysningerne indberettes til Danmarks Statistik ved brug af en NemID-medarbejdersignatur. Alle overførsler sker via upload af data på [www.virk.dk](http://www.virk.dk), jf. bilag 5.

## Kapitel 7

### *Kommunalbestyrelsens indberetning af oplysninger om udvalgte ydelser til [voksne med handicap](#) og udsatte ~~voksne~~*

§ 33. Kommunalbestyrelsen skal indberette oplysninger om indsatser for enhver person, der benytter et tilbud efter § 82 b i lov om social service eller er visiteret til eller visiteres til en ydelse efter §§ 85, 95-98, 102-104, 107 og 108, i lov om social service. Kommunalbestyrelsen kan indberette oplysninger om indsatser for enhver person, der benytter et tilbud efter § 82 a, i lov om social service.

*Stk. 2.* Følgende oplysninger skal indberettes for enhver person, der benytter et tilbud efter § 82 b i lov om social service eller er visiteret til eller visiteres til en ydelse efter §§ 85, 95-98, 102-104, 107 og 108, i lov om social service, og kan indberettes for enhver person, der benytter et tilbud efter § 82 a, i lov om social service:

1) Borgers CPR-nummer.

2) Ydelse efter lov om social service:

a) § 82 a om gruppebaseret socialpædagogisk hjælp og støtte.

b) § 82 b om individuel tidsbegrænset socialpædagogisk hjælp og støtte.

c) § 85 om socialpædagogisk støtte i botilbudslignende tilbud (omfattet af § 4, stk. 1, nr. 3, i lov om socialtilsyn), f.eks. botilbud efter §§ 105 og 115, i lov om almene boliger m.v.

- d) § 85 om øvrig socialpædagogisk støtte (socialpædagogisk støtte, som ikke leveres på botilbud eller i botilbudslignende boformer, men f.eks. i borgernes private hjem).
  - e) § 95 om kontant tilskud efter § 95 til ansættelse af hjælpere jf. §§ 83 og 84 i lov om social service.
  - f) § 96 om borgerstyret personlig assistance (BPA).
  - g) § 97 om ledsageordning.
  - h) § 98 om kontaktperson for døvblinde.
  - i) § 102-behandling.
  - j) § 103 om beskyttet beskæftigelse.
  - k) § 104 om aktivitets- og samværstilbud.
  - l) § 107 om midlertidige botilbud inklusive tilknyttede ydelser f.eks. §§ 83 og 85 i lov om social service.
  - m) § 108 om længerevarende botilbud inklusive tilknyttede ydelser f.eks. §§ 83 og 85, i lov om social service.
- 3) Betalingskommune (betalingskommune skal kun oplyses, såfremt der er forskel på betalingskommune og handlekommune. Betalingskommune er den kommune, der har pligt til at finansiere den kommunale andel af udgifterne til ydelsen). Her angives kommunekode for betalingskommune.
- 4) Dato for start af ydelse.
- 5) Dato for afsluttet ydelse.
- 6) Såfremt ydelsen er et tilbud, skal produktionsenhedsnummer eller alternativ produktionsenheds navn og adresse indberettes.
- 7) Målgruppe:
- a) Fysisk funktionsnedsættelse – mobilitetsnedsættelse.
  - b) Fysisk funktionsnedsættelse – synsnedsættelse.
  - c) Fysisk funktionsnedsættelse – hørenedsættelse.
  - d) Fysisk funktionsnedsættelse – kommunikationsnedsættelse.

- e) Fysisk funktionsnedsættelse – døvblindhed.
- f) Fysisk funktionsnedsættelse – anden fysisk funktionsnedsættelse.
- g) Psykisk funktionsnedsættelse – intellektuel/kognitiv forstyrrelse.
- h) [Psykiske vanskeligheder](#). ~~Sindslidelse.~~
- i) Socialt problem.
- j) Uoplyst målgruppe (denne kan kun angives ved §§ 82 a og 82 b~~5~~ i lov om social service).

§ 34. Oplysningerne efter § 33 skal indberettes månedligt senest 14 dage efter månedens afslutning.

§ 35. Oplysningerne efter § 33 skal indberettes til Danmarks Statistik, som er databehandler på vegne af Social- og Indenrigsministeriet.

§ 36. Oplysningerne skal indberettes via system-til-system-løsninger eller via Danmarks Statistiks indberetningsløsning, der kan tilgås via Danmarks Statistiks hjemmeside. Disse løsninger skal anvendes, medmindre der foreligger en eksplicit sær aftale med Danmarks Statistik.

*Stk. 2.* Ved system-til-system-overførsler skal indberetningerne overholde de krav til dataleveranceformat, som Danmarks Statistik nærmere fastsætter i kravspecifikationer, jf. bilag 6, og transmissionen skal ske via sikker FTP.

*Stk. 3.* Dataleverancen skal være fuld bestand og indeholde oplysninger fra 1. januar 2015 og frem, dog gælder det fra 1. juli 2020 og frem for §§ 82 a [og 82 b-b](#).

## Kapitel 8

### *Kommunalbestyrelsens indberetning af oplysninger om støtte til køb af bil*

§ 37. Kommunalbestyrelsen skal indberette oplysninger om afgørelser i sager om støtte til køb af bil m.v. efter § 114 i lov om social service.

*Stk. 2.* Følgende oplysninger skal indberettes:

- 1) Indberettende kommune.

- 2) Sagsbehandlers/kontaktpersons e-mail.
- 3) Borgers CPR-nummer.
- 4) Dato for, hvornår kommunen modtog ansøgningen om bilstøtte.
- 5) Dato for, hvornår kommunalbestyrelsen har truffet afgørelse (kommunalbestyrelsens afgørelse indeholdende støttebeløbet).
- 6) Hvilke behov vedrører afgørelsen:
  - a) Behov for kørsel til og fra arbejdet, jf. § 3, stk. 1, nr. 1, i bekendtgørelse om støtte til køb af bil efter serviceloven.
  - b) Behov for kørsel til og fra uddannelse, jf. § 3, stk. 1, nr. 2, i bekendtgørelse om støtte til køb af bil efter serviceloven.
  - c) Behov for kørsel i øvrigt, jf. § 3, stk. 1, nr. 3, i bekendtgørelse om støtte til køb af bil efter serviceloven.
- 7) Kommunalbestyrelsens afgørelse:
  - a) Afslag på støtte til køb af bil.
  - b) Bevilling af støtte til køb af bil.
  - c) Frakendelse af tidligere bevilget støtte før låneperiodens udløb.
- 8) Hvad har kommunalbestyrelsen bevilget støtte til/givet afslag på:
  - a) Lån til bil efter § 7, stk. 1, i bekendtgørelse om støtte til køb af bil efter serviceloven.
  - b) Lån til bil efter § 7, stk. 2, i bekendtgørelse om støtte til køb af bil efter serviceloven.
  - c) Udskiftning efter § 11, stk. 1, i bekendtgørelse om støtte til køb af bil efter serviceloven.
  - d) Førtidig udskiftning efter § 11, stk. 2, i bekendtgørelse om støtte til køb af bil efter serviceloven.
- 9) Støtte bevilget i forbindelse med udskiftning:
  - a) Lån til bil efter § 7, stk. 1, i bekendtgørelse om støtte til køb af bil efter serviceloven.
  - b) Lån til bil efter § 7, stk. 2, i bekendtgørelse om støtte til køb af bil efter serviceloven.

10) Afgivet erklæring på tro og love om fortsat mindst samme kørselsbehov og mindst samme funktionsnedsættelse i forbindelse med udskiftningen.

11) Størrelsen af det bevilgede lån.

12) Begrundelser for afslag/frakendelse. Angiv alle begrundelser for afgørelsen:

- a) Helbred.
- b) Gangdistance.
- c) Kørselsbehov.
- d) Mulighed for benyttelse af andre kørselsordninger.
- e) Andet.

§ 38. Oplysningerne efter § 37 skal indberettes senest med udgangen af april måned, året efter afgørelsen er truffet.

§ 39. Oplysningerne efter § 37 skal indberettes til Danmarks Statistik, som er databehandler på vegne af Social- og Indenrigsministeriet.

§ 40. Oplysningerne skal indberettes via regneark, der udsendes af Danmarks Statistik til indberetning med digital medarbejdersignatur. Regnearket uploades via Danmarks Statistiks hjemmeside, jf. bilag 7.

## Kapitel 9

### *Kommunalbestyrelsens indberetning af oplysninger om udlån af genbrugshjælpemidler*

§ 41. Kommunalbestyrelsen kan indberette oplysninger om borgere, der får udlånt genbrugshjælpemidler fra kommunens hjælpemiddeldepot [efter §§ 83, 83a, 86, 112, 113, 116 og 128 i lov om social service.](#)

Stk. 2. Hvis der indberettes oplysninger, jf. stk. 1, skal følgende oplysninger indberettes:

- 1) Borgerens CPR-nummer.
- 2) Produktionsidentifikationsnummer fra Hjælpemiddelbasen (HMI-nummer).

3) Navn på hjælpemidlet (HMI-navn).

4) Lovgivning som hjælpemidlet udleveres på baggrund af:

~~a) § 83 i lov om social service.~~

~~b) § 83 a i lov om social service.~~

~~c) § 86 i lov om social service.~~

~~d) § 112 i lov om social service.~~

~~e) § 113 i lov om social service.~~

~~f) § 114 i lov om social service.~~

~~g) § 116 i lov om social service.~~

~~e) § 83 i lov om social service.~~

~~f) § 83 a i lov om social service.~~

~~g) § 86 i lov om social service.~~

h) § 128 i lov om social service.

i) § 15 i lov om arbejdsmiljø.

j) § 138 i sundhedsloven.

k) § 140 i sundhedsloven.

5) Dato for udlån/udlevering af hjælpemidlet.

6) Dato for indlevering af hjælpemidlet.

7) Kommunenummer for hjælpemiddelsystemet (betalingskommune).

§ 42. Oplysningerne efter § 41 skal indberettes hvert kvartal via system-til-system-løsninger. Denne løsning skal anvendes, medmindre der foreligger en eksplicit særaftale med Danmarks Statistik.

Stk. 2. Ved system-til-system-overførsler skal indberetningerne overholde de krav til dataleveranceformat, som Danmarks Statistik nærmere fastsætter i kravspecifikationen, jf. bilag 8, og transmissionen skal ske via sikker FTP.



§ 43. Oplysningerne efter § 41 skal indberettes til Danmarks Statistik, som er databehandler på vegne af Social- og Indenrigsministeriet.

## Kapitel 10

### Kommunalbestyrelsens indberetning af oplysninger om indsatser til børn og unge med nedsat psykisk eller fysisk funktionsevne

§ 44. Kommunalbestyrelsen skal indberette oplysninger om indsatser givet til børn og unge i alderen 0-17 år med nedsat psykisk eller fysisk funktionsevne efter §§ 32, 32 a, 36, 44 og 45 i lov om social service.

Stk. 2. Følgende oplysninger skal indberettes i forbindelse med iværksættelse af en indsats:

1) Barnets eller den unges CPR-nummer.

2) Type af indsats:

a) Særlige dagtilbud til børn, jf. § 32 i lov om social service.

b) Hjemmetræning af børn, jf. § 32 a i lov om social service.

c) Særlige klubtilbud til større børn og unge, jf. § 36 i lov om social service.

d) Personlig hjælp, omsorg og pleje, jf. § 44, jf. § 83 i lov om social service.

e) Afløsning eller aflastning af forældre eller andre nære pårørende, jf. § 44, jf. § 84, stk. 1, i lov om social service.

f) Hjælp til at vedligeholde fysiske eller psykiske færdigheder, jf. § 44, jf. § 86, stk. 2, i lov om social service.

g) Ledsageordning til børn og unge mellem 12 og 18 år, som ikke kan færdes alene, jf. § 45 i lov om social service.

3) Startdato for indsatsen.

Stk. 3. Ved indsatsens ophør skal slutdato for indsatsen indberettes.

§ 45. Oplysningerne efter § 44 skal indberettes senest 14 dage efter den pågældende måneds afslutning.

§ 46. Oplysningerne efter § 44 skal indberettes til Danmarks Statistik, som er databehandler på vegne af Social- og Indenrigsministeriet.

§ 47. Oplysningerne skal indberettes via system-til-system-løsninger eller via Danmarks Statistiks indberetningsløsning, der kan tilgås via Danmarks Statistiks hjemmeside. Disse løsninger skal anvendes, med mindre der foreligger en eksplicit sær aftale med Danmarks Statistik.

Stk. 2. Ved system-til-system-overførsler skal indberetningerne overholde de fastsatte krav til dataleveranceformat, jf. bilag 9, og transmissionen skal ske via sikker FTP.

Kapitel ~~1140~~

*Ikrafttræden*

§ ~~4844~~. Bekendtgørelsen træder i kraft den 1. ~~julij~~~~anuar~~ 2021.

Stk. 2. Bekendtgørelse nr. ~~1005 af 12. juni 2020~~~~229 af 5. marts 2020~~ om dataindberetninger på socialområdet ophæves.

*Social- og Indenrigsministeriet, den ~~[12. juni 2020]~~*

Astrid Krag

/ Maria Berkowitz Wichmann

---

**Bilag 1**

**Kravspecifikation – Anbringelser (udsatte børn og unge)**

## Indholdsfortegnelse

1. Indledning
  - 1.1. Arbejdsgange ved overførsel af data
2. Overordnede elementer
3. Data
  - 3.1. Metadata/stamdata (for både skema 1 og skema 2)
  - 3.2. Indberetningsdata for skema 1 - anbringelser af børn og unge under 18 år
  - 3.3. Indberetningsdata for skema 2 - unge mellem 18 og 22 år i efterværn
4. Værdisæt for indberetningsdata
5. Valideringsrapport
6. Dataformatbeskrivelse
  - 6.1. CSV-fil navnestandard
  - 6.2. Indberetning af rettelser og sletninger
7. XML-skemaer
8. XML-fil
9. Kvitteringsmail
10. Vejledning i forbindelse med systemskifte
  - 10.1 Test af nyt leverandørsystem (leverandørskift)

### 1. Indledning

Dette dokument indeholder beskrivelser af dataleverancer og dataudveksling mellem kommuner og Danmarks Statistik vedrørende anbringelse af børn. Danmarks Statistik har på individniveau modtaget indberetninger om anbringelser mellem 1980-2006. Mellem 2006-2016 var indsamlingen forankret i Ankestyrelsen. Siden 2016 har Danmarks Statistik varetaget opgaven. De kommunale myndigheder skal efter lov om retssikkerhed og administration på det sociale område indberette oplysninger om anbringelsesforanstaltninger og ændringer i disse. Alle hændelser i relation til en konkret anbringelsesforanstaltning indberettes på barnets eller den unges CPR-nummer.

For hver enkelt hændelse skal følgende obligatoriske elementer indberettes:

- Metadata/stamdata (se skema 3.1)
- Indberetningsdata (se skema 3.2 og skema 3.3)

Det er altid handlekommunen, der skal indberette. I de tilfælde, hvor der er forskel på handlekommune og betalingskommune, er det således altid handlekommunen, der skal foretage indberetningen. Det er et krav, at kommunerne har indberettet alle data for et kvartal senest den sidste dag i måneden efter kvartalets afslutning.

Kommunen og/eller systemleverandørerne kan frit vælge, om de vil indsende dataleverancer månedligt eller kvartalsvis. Danmarks Statistik skal dog varsles med minimum 2 måneder, hvis kommunen og dennes systemleverandør ønsker at ændre frekvensen for kommunens dataleverancer. Leverancerne skal ved normal drift indeholde "Delta load". "**Delta load**" betyder, at kommunen skal levere alle hændelser, der er startet, stoppet og/eller ændret siden sidste levering. Ved skift af systemleverandør skal første dataleverance dog indeholde "Full load". "**Full load**" betyder, at dataleverancen indeholder alle sager fra en given dato. Den konkrete startdato for "Full load" aftales med Danmarks Statistik ved hvert konkret leverandørskift. Man indberetter slettede ydelser ved, at man skriver "annulleret" i annuller-variablen ved det skema-id, som tidligere er indberettet fejlagtigt (skema-id er en unik identifikation for hver enkelt anbringelseshændelse).

Det er obligatorisk at indberette alle hændelser nævnt nedenfor.

Dataoverførslen sker via system-til-system løsning eller via upload af Excel-ark til Danmarks Statistik. Ved system-til-system løsning genererer systemerne i kommunerne (f.eks. DUBU-systemet) en CSV-fil med en hændelse i hver række, hvor hver hændelse har sit eget skema-id. CSV-filerne overføres via FTP til Danmarks Statistik. I Danmarks Statistik modtages CSV-filerne i det centrale modtagelses-system (CEMOS). Der sendes efter modtagelse af leverancen ikke en kvitteringsmail til den enkelte kommune. Alle overførsler sker via en sikker krypteret linje.

### **Arbejdsgange ved overførsel af data**

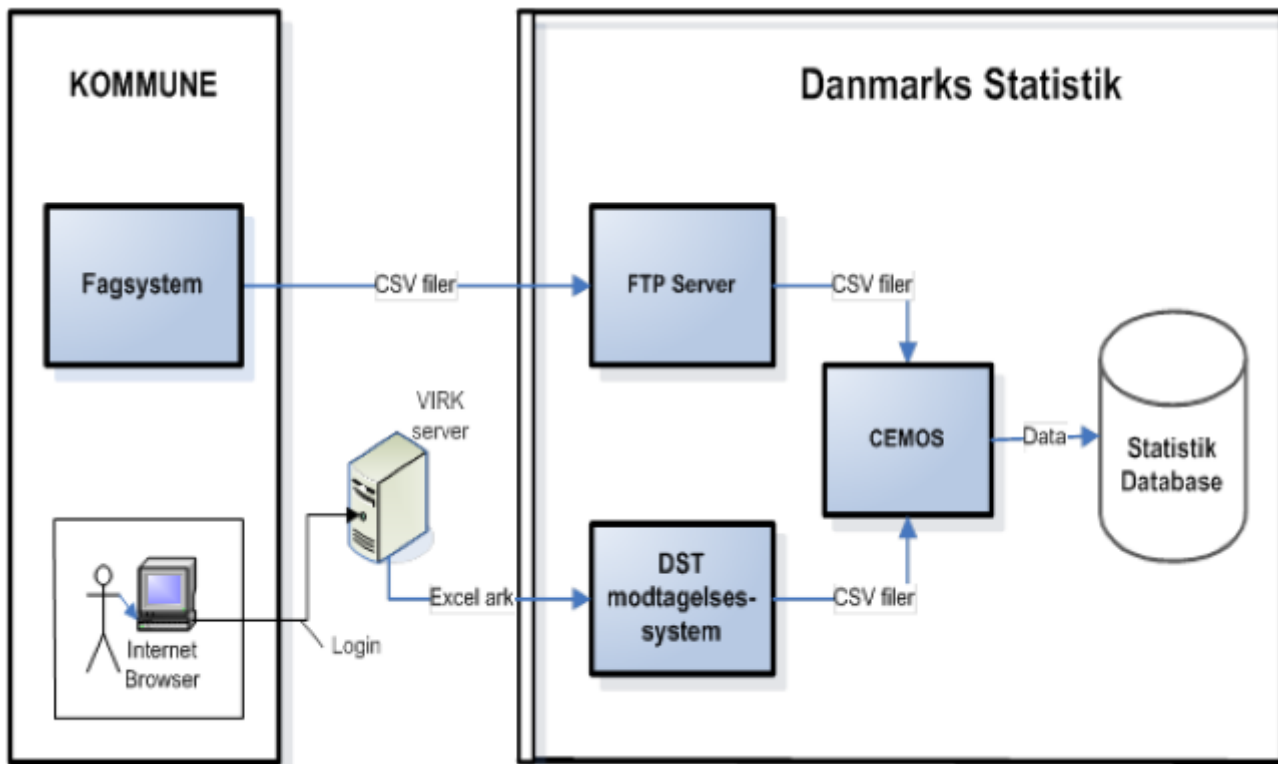

## 2. Overordnede elementer

Nedenstående skema viser de overordnede elementer i dataleverancen.

Elementnavn	Beskrivelse
<b>Indberetning</b>	Kommunale myndigheder indberetter eller opdaterer anbringeshændelser.
<b>Frekvens</b>	Månedlig eller kvartalvis indberetning.
<b>Frist</b>	Senest den sidste dag i måneden efter kvartalets afslutning.
<b>Enhed</b>	På personniveau indberettes en række pr. hændelse.
<b>Format for indsendte data</b>	CSV-fil med semikolon-adskillelse og med variablene præcis i den rækkefølge, som de er nævnt i variabeloversigten. CSV-filerne skal indeholde alle variable fra grunddata samt enten variablene fra skema 1 eller fra skema 2. Det afhænger af indberetningstypen, hvor mange data, som skal udfyldes.
<b>Delta Load</b>	Der skal leveres "Delta load". "Delta load" betyder, at kommunen skal levere alle hændelser, der er startet, stoppet og/eller ændret siden sidste levering til Danmarks Statistik.
<b>Sletninger</b>	Tidligere indberettede hændelser slettes ved, at man skriver "annulleret" i annullervariablen ved det skema-id, som tidligere er indberettet fejlagtigt.
<b>Testmuligheder</b>	Ved ændringer (eksempelvis leverandørskifte) skal navnet på CSV-testfilen aftales direkte med Danmarks Statistik.

<b>Statistikens hjemmeside</b>	<a href="https://www.dst.dk/da/Statistik/dokumentation/statistikdokumentation/anbringelse-r-af-boern-og-unge">https://www.dst.dk/da/Statistik/dokumentation/statistikdokumentation/anbringelse-r-af-boern-og-unge</a> Linket henviser til statistikens emneside, hvor der gives en generel introduktion til statikken. <a href="https://www.dst.dk/da/Indberet/oplysningssider/udsatte-boern-og-unge-anbringelser">https://www.dst.dk/da/Indberet/oplysningssider/udsatte-boern-og-unge-anbringelser</a> Linket henviser til statistikens oplysningsside, hvor der bl.a. kan indhentes information om vejledninger til indberetning.
--------------------------------	---

### 3. Data

Indberetninger om anbringelse er opdelt i to indberetningsskemaer:

- Skema 1 bruges til indberetning af anbringelse af børn og unge under 18 år.
- Skema 2 bruges til indberetning af unge mellem 18 år og 22 år i efterværn.

Begge skemaer indeholder de samme grundoplysninger, mens indberetningsdata er forskellige for de to skemaer. Alle variable skal medtages præcis i den rækkefølge, som de er nævnt i dette dokument (se Dataformatbeskrivelsen).

Der indberettes forskellige variable alt efter om dataleverancen vedrører børn og unge under 18 år (skematype 1) eller unge over 18 år i efterværn (skematype 2). Hvilke variable, der skal indberettes, f.eks. for børn og unge under 18 år afhænger desuden af, om der indberettes ”Anbringelse” (Haendelsesnr=1), ”Iværksættelse af ændret anbringelsessted” (Haendelsesnr=2), ”Ændring af anbringelsesgrundlag” (Haendelsesnr=3), ”Afgivelse eller modtagelse af handlekommuneforpligtigelse” (Haendelsesnr=4) eller ”Hjemgivelse/ophør af anbringelse” (Haendelsesnr=5). Der vil således altid være variable i skemaet uden data.

For børn og unge under 18 år indberettes følgende hændelser:

1. Hvis det er en ny anbringelse indberettes en afgørelse og en iværksættelse. Hvis iværksættelsen først effektueres på et senere tidspunkt, er det muligt at indberette iværksættelsen senere.

Afgørelse om anbringelse. Der kan kun indberettes én afgørelse om anbringelse for hver iværksat anbringelse. Her indberettes:

- a. Afgørelsesdatoen.
- b. Samtykkeoplysninger (Lovgrundlag for anbringelsen).
- c. Udslagsgivende forhold for barn og forældre (flere mulige svar).

Iværksættelse af anbringelsen (kan indberettes sammen med afgørelsen, men kan også indberettes på et senere tidspunkt). Her indberettes udover alle afgørelsesdata også:

Anbringelsesdatoen (=flyttedato).

- a. Type af anbringelsessted.
- b. Anbringelsesstedets beliggenhed (kommunenummer).
- c. Anbringelsesstedets p-nummer (frivillig).

2. Iværksættelse af ændret anbringelsessted:

- a. Dato for flytning.
- b. Type af anbringelsessted.
- c. Anbringelsesstedets beliggenhed (kommunenummer).
- d. Anbringelsesstedets p-nummer (frivillig)
- e. Årsager til flytning (flere mulige svar).

3. Ændring af lovgrundlaget for anbringelsen:

- a. Dato for ændring af lovgrundlaget for anbringelsen.
- b. Angiv ændringsgrundlag (nyt lovgrundlag for anbringelsen).

4. Afgivelse eller modtagelse af handlekommuneforpligtelse:

- a. Dato for afgivelse af handlekommuneforpligtelse.
- b. Hvem afgives handlekommuneforpligtelsen til (kommunenummer).
- c. Dato for modtagelse af handlekommuneforpligtelse.

d. Hvem modtages handlekommuneforpligtelsen fra (kommunenummer).

5. Hjemgivelse/ophør af anbringelsen:

a. Ophørsdato.

b. Årsager til ophør (flere mulige svar).

c. Barnets eller den unges ophold efter hjemgivelsen.

For unge i efterværn mellem 18 og 22 år indberettes følgende hændelser:

1. Videreførelse/genetablering af døgnophold efter det fyldte 18. år:

a. Dato for etablering eller genetablering i efterværn.

b. Type af anbringelsessted.

c. Oplysninger om beliggenhedskommune (kommunenummer).

d. Anbringelsesstedets p-nummer (frivillig).

2. Afgivelse eller modtagelse af handlekommuneforpligtelse:

a. Dato for afgivelse af handlekommuneforpligtelse.

b. Hvem afgives handlekommuneforpligtelsen til (kommunenummer).

c. Dato for modtagelse af handlekommuneforpligtelse.

d. Hvem modtages handlekommuneforpligtelsen fra (kommunenummer).

3. Ændring af anbringelsessted:

a. Dato for flytning.

b. Type af anbringelsessted.

c. Oplysninger om beliggenhedskommune (kommunenummer).

d. Anbringelsesstedets p-nummer (frivillig).

4. Ophør af anbringelse:

a. Dato for ophør.



b. Årsager til ophør (flere mulige svar).

c. Den unges ophold efter hjemgivelsen.

Nedenfor beskrives dataelementerne for grunddata og de to skematyper.

### 3.1. Metadata/stamdata (for både skema 1 og skema 2)

Elementnavn	Obligatorisk	Dataformat	Beskrivelse
Skemaid	Ja	String, (alfanumerisk) længde max 15	Løbenummer som sammen med CPR-nummeret entydigt kan identificere en indberettet hændelse. Bruges til at styre ændringer og sletninger af allerede indberettede hændelser.
Indberetningstid	Ja	Datoformat dd-mm-yyyy hh:mm:ss	Angiver indberetningstidspunktet og skal sættes automatisk af systemet ved indberetning til Danmarks Statistik.
Annuler	Ja	String, længde 8	Skal kun udfyldes ved sletninger. Der skal skrives "annuler" i variabelen, hvis en tidligere indberettet hændelse ("Skemaid" + "Bucpr"/"Buudlnr") ønskes slettet.
Lokalforvaltning	Nej	String, længde max 40	Lokalforvaltning kan både være navn eller nummer. Bruges internt i kommunen ved validering.
Sagsbehandler	Nej	String, længde max 40	Sagsbehandler navn.
Barnetsnavn	Nej	String, længde max 40	Barnets eller den unges navn.

### 3.2. Indberetningsdata for skema 1 - anbringelser af børn og unge under 18 år

Elementnavn	Obligatorisk	Dataformat	Beskrivelse
Bucpr eller Buudlnr	Ja	String (alfanumerisk), længde min 10 og max 16	Barnets eller den unges CPR-nummer (indberettes uden bindestreg).
		String (alfanumerisk), længde min 6 og max 16	Fødselsdato og udlændingenummer for barnet eller den unge uden CPR-nummer (udlændingenummer indberettes uden bindestreg).
Alderindb	Ja	String (alfanumerisk),	Alder på barnet eller den unge på iværksættelsestidspunktet – indberettes for barnet eller den unge uden CPR-nummer.

		længde min 1 og max 2	
Koenindb	Ja	String (alfanumerisk), længde 1, value=1-2	Køn indberettes for barnet eller den unge uden CPR-nummer.
Haendelsesnr	Ja	String (alfanumerisk), længde 1, value=1-5	Angiver hvilken hændelsestype der indberettes om i skema 1 (hændelsestype kan f.eks. være anbringelse, ændringer, hjemgivelse osv.).
Handlekommune	Ja	String (alfanumerisk), længde 3, value=101-860	Kommunenummer for indberettende kommune (handlekommune).
Afgdato	Ja (når Haendelsesnr=1)	Datoformat, dd-mm-yyyy	Dato for hvornår der er truffet afgørelse om anbringelsen.
Samtykke	Ja (når Haendelsesnr=1)	String (alfanumerisk), længde 1, value=1-11	Angiver 11 kategorier for afgørelsesgrundlaget for anbringelsen. F.eks. om anbringelsen er sket med eller uden samtykke. Det er kun muligt at angive ét svar.
Udslag1-16	Ja (når Haendelsesnr=1)	String (alfanumerisk), hver af de 16 variable har længden 1, value=1	Årsag til anbringelsen er opdelt i 16 kategorier med hver sin tilknyttede variabel. Udslag1 angives, hvis årsagen til anbringelsen er "Misbrug hos barn", Udslag2 hvis årsagen er "Kriminalitet hos barn" osv. Der kan angives flere årsager ved samme anbringelse, og "Udslag" indberettes derfor via 16 variable benævnt Udslag1 til og med Udslag16. Flere svar er mulige.
Anbringdato	Ja (når Haendelsesnr=1)	Datoformat, dd-mm-yyyy	Angiver den dato, hvor barnet eller den unge er flyttet til anbringelsesstedet, eller hvornår flytningen er planlagt til.
AnbringSted	Ja (når Haendelsesnr=1)	String (alfanumerisk), længde 2, value=1 og 4-14	Angiver 10 kategorier for forskellige anbringelsessteder. F.eks. familiepleje, døgninstitution m.v. Det er kun muligt at angive ét svar.
FlytningDato	Ja (når Haendelsesnr=2)	Datoformat, dd-mm-yyyy	Dato for barnets eller den unges flytning til et nyt anbringelsessted.
Stedknum	Ja (når Haendelsesnr=1 eller Haendelsesnr=2)	String (alfanumerisk), længde 3, value=101-850	Kommunenummer for den kommune, hvor anbringelsesstedet er beliggende.
Stedcvr	Nej (kun aktuel når Haendelsesnr=1)	String (alfanumerisk), længde 10	Anbringelsesstedets p-nummer. Angiver produktionsenhedsnummer for det sted, hvor barnet anbringes. Kan evt. hentes fra Tilbudsportalen.

	eller Haendelsesnr=2)		
Aendrarsag1-6	Ja (når Haendelsesnr=2)	String (alfanumerisk), hver af de 6 variable har længden 1, value=1	Angiver 6 årsagskategorier, som benyttes til at klassificere årsagen til ændring af anbringelsessted. Der kan angives flere årsager til ændring af en anbringelse og "Aendrarsag" indberettes derfor via 6 variable benævnt "Aendrarsag1" til og med "Aendrarsag6". Flere svar er mulige.
Samtykdato	Ja (når Haendelsesnr=3)	Datoformat, dd-mm-yyyy	Dato for afgørelse om ændring i anbringelsesgrundlaget.
Aendrgrundlag	Ja (når Haendelsesnr=3)	String (alfanumerisk), længde 1, value=4-14	Angiver 11 kategorier for nyt anbringelsesgrundlag. Det er kun muligt at angive ét svar.
Ovddato	Ja (når Haendelsesnr=4 og sagen overdrages til ny kommune)	Datoformat, dd-mm-yyyy	Dato for overdragelse af handlekommuneforpligtelsen til anden handlekommune.
Tilkomnummer	Ja (når Haendelsesnr=4 og sagen overdrages til ny kommune)	String (alfanumerisk)	Kommunenummer og kommunenavn på den kommune, som overtager handlekommuneforpligtelsen for barnet.
Ovtdato	Ja (når Haendelsesnr=4 og sagen <a href="#">overtagesoverdrages</a> <a href="#">af</a> til ny kommune)	Datoformat, dd-mm-yyyy	Dato for overtagelse af handlekommuneforpligtelsen fra tidligere handlekommune.
Frakomnummer	Ja (når Haendelsesnr=4 og sagen <a href="#">overtagesoverdrages</a> <a href="#">af</a> til ny kommune)	String (alfanumerisk)	Kommunenummer og kommunenavn på den kommune, som tidligere har haft handlekommuneforpligtelsen for barnet.
Ophoerdato	Ja (når Haendelsesnr=5)	Datoformat, dd-mm-yyyy	Dato for hjemgivelse og ophør af anbringelsen (slutdato).
Hjemaarsag1-8	Ja (når Haendelsesnr=5)	String (alfanumerisk), hver af de 8 variable har længden 1, value=1	Angiver 8 årsagskategorier, som benyttes til at klassificerer årsagen til at anbringelsen slutter. Der kan angives flere årsager til et anbringelsesstop, og "Hjemaarsag" indberettes derfor via 8 variable benævnt "Hjemaarsag1" til og med Hjemaarsag8. Flere svar er mulige.
Hjemophold	Ja (når Haendelsesnr=5)	String (alfanumerisk), længde 1, value=1-5	Angiver 5 opholdskategorier, som bruges til at beskrive hvor barnet tager ophold efter anbringelsen.

			F.eks. i egen bolig eller hos forældre. Det er kun muligt at angive ét svar.
--	--	--	--

### 3.3. Indberetningsdata for skema 2 – unge mellem 18 år og 22 år i efterværn

Elementnavn	Obligatorisk	Dataformat	Beskrivelse
Bucpr eller Buudlnr	Ja	String, (alfanumerisk), længde min 10 og max 16	Den unges CPR-nummer (indberettes uden bindestreg).
		String, (alfanumerisk), længde min 6 og max 16	Fødselsdato og udlændingenummer for den unge uden CPR-nummer ( <a href="#">indberettes uden bindestreg</a> ).
Alderindb	Ja	String (alfanumerisk), længde min 1 og max 2	Alder på den unge på iværksættelsestidspunktet – indberettes for ung uden CPR-nummer.
Koenindb	Ja	String (alfanumerisk), længde 1, value=1-2	Køn indberettes for ung uden CPR-nummer.
Handlekommune	Ja	String (alfanumerisk), længde 3, value=101-860	Kommunennummer for indberettende kommune (handlekommune).
Efterhaendnr	Ja	String (alfanumerisk), længde 1, value=1-4	Angiver hvilken hændelsestype der indberettes om i skema 2 (hændelsestype kan f.eks. være genanbringelse, ændringer, hjemgivelse osv.).
EfterDato	Ja (når Efterhaendnr=1)	Datoformat, dd-mm-yyyy	Dato for etablering eller genetablering af anbringelse i efterværn (startdato).
Efteranbsted	Ja (når Efterhaendnr=1 eller Efterhaendnr=3)	String (alfanumerisk), længde 2, value=1, 3, 5-21 og 24	Angiver 18 forskellige anbringelsessteder. F.eks. familiepleje, døgninstitution m.v. Kun et svar muligt.
Beligknum2	Ja (når Efterhaendnr=1 eller Efterhaendnr=3)	String. (alfanumerisk), længde 3, value=101-860	Kommunennummer og kommunenavn for den kommune, hvor anbringelsesstedet er beliggende.

Stedcvr2	<i>Nej</i> (kun aktuel når Efterhaendnr=1 eller Efterhaendnr=3)	String (alfanumerisk), længde 10	Anbringelsesstedets p-nummer. Angiver produktionsenhedsnummer for det sted, hvor den unge anbringes. Kan evt. hentes fra Tilbudsportalen.
ovddato2	<i>Ja</i> (når Efterhaendnr=2 og en sag overdrages til en ny kommune)	Datoformat, <i>dd-mm-yyyy</i>	Dato for overdragelse af handlekommuneforpligtelsen til anden handlekommune.
tilkomnummer2	<i>Ja</i> (når Efterhaendnr=2 og en sag overdrages til en ny kommune)	String, (alfanumerisk), længde 3, value=101-860	Kommunennummer og kommunenavn på den kommune som overtager handlekommuneforpligtelse for den unge.
ovtdato2	<i>Ja</i> (når Efterhaendnr=2 og der overtages en sag fra anden kommune)	Datoformat, <i>dd-mm-yyyy</i>	Dato for overtagelse af handlekommuneforpligtelsen fra tidligere handlekommune.
frakomnummer2	<i>Ja</i> (Når Efterhaendnr=2 og der overtages en sag fra anden kommune)	String, (alfanumerisk) længde 3, value=101-860	Kommunennummer og kommunenavn på den kommune, som tidligere har haft handlekommuneforpligtelsen for den unge.
FlytningDato2	<i>Ja</i> (Når Efterhaendnr=3)	Datoformat <i>dd-mm-yyyy</i>	Dato for den unges flytning til nyt anbringelsessted.
OphoerDato2	<i>Ja</i> (Når Efterhaendnr=4)	Datoformat <i>dd-mm-yyyy</i>	Dato for hjemgivelse og ophør af efterværn (slutdato).
Efterophoer	<i>Ja</i> (Når Efterhaendnr=4)	String (alfanumerisk), Hver af de 5 variable har længden 1, value=1	Angiver 5 årsagskategorier, som benyttes til at klassificerer årsagen til at efterværnsopholdet afsluttes. Der kan angives flere årsager til at et efterværn afsluttes, og "Efterophoer" indberettes derfor via 5 variable benævnt "Efterophoer1", "Efterophoer2", "Efterophoer3", "Efterophoer4" og "Efterophoer6".
Efthjem	<i>Ja</i> (Når Efterhaendnr=4)	String (alfanumerisk) længde 1, value=1-5	Angiver 5 opholdskategorier, som bruges til at beskrive hvor den unge tager ophold efter anbringelsen. F.eks. i egen bolig eller hos forældre.

#### 4. Værdisæt for indberetningsdata

Variabel navn	Værdi	Beskrivelse	Skema
Haendelsesnr	1	Anbringelse af barnet (afgørelse og iværksættelse)	1

	2	Ændret anbringelsessted (flytning)	1
	3	Ændret lovgrundlag for anbringelsen	1
	4	Afgivelse eller modtagelse af handlekommuneforpligtelse	1
	5	Hjemgivelse/ophør af anbringelse	1
Efterhaendnr	1	Videreførelse/genetablering af døgnophold mellem 18 og 22 år	2
	2	Afgivelse eller modtagelse af handlekommuneforpligtelse	2
	3	Ændring af anbringelsessted (flytning)	2
	4	Ophør af anbringelse	2
Samtykke	1	Forvaltningsafgørelse med samtykke (§ 52, stk. 1, jf. stk. 3, nr. 7, i lov om social service)	1
	2	Børn og unge-udvalget, uden samtykkekrav (§ 74, stk. 1, nr. 2, jf. § 58 i lov om social service)	1
	3	Foreløbig afgørelse, formanden for børn og unge-udvalget (§ 75, stk. 1, jf. § 58 i lov om social service)	1
	4	Dom (ungdomssanktion, jf. straffelovens § 74 a)	1
	5	Dom (afsoning, jf. § 78, stk. 2 i lov om fuldbyrdelse af straf m.v.)	1
	6	Surrogat for varetægtsfængsling (retsplejelovens § 765)	1
	7	<del>Unge udlændinge under 15 år</del> Frihedsberøvelse (udlændingelovens § 36, stk. 1-8 §§ 36 og 37)	1
	8	Ankestyrelsens egen driftsbeføjelse (§ 65 i lov om social service)	1
	9	Afgørelse truffet af Ungdomskriminalitetsnævnet med samtykke (§ 14, stk. 1, i lov om bekæmpelse af ungdomskriminalitet)	1
	10	Afgørelse truffet af Ungdomskriminalitetsnævnet uden samtykkekrav (§ 14, stk. 2-4, i lov om bekæmpelse af ungdomskriminalitet)	1
	11	Foreløbig afgørelse, formanden for børn og unge-udvalget (§ 75, stk. 1, i lov om social service, § 14, stk. 2-4, i lov om bekæmpelse af ungdomskriminalitet)	1
Udslag1	1	Misbrug hos barn/ung	1
Udslag2	2	Kriminalitet hos barn/ung	1
Udslag3	3	Skoleproblemer hos barn/ung f.eks. fravær	1
Udslag4	4	Anden bekymrende adfærd hos barn/ung f.eks. udadreagerende adfærd	1
Udslag5	5	Betydelig eller varigt nedsat fysisk eller psykisk funktionsevne hos barn/ung	1
Udslag6	6	Sundhedsforhold hos barn/ung	1
Udslag7	7	Overgreb mod barn/ung f.eks. seksuelt eller voldeligt	1
Udslag8	8	Anden form for omsorgssvigt over for barn/ung	1
Udslag9	9	Misbrug hos forældre	1
Udslag10	10	Kriminalitet hos forældre	1
Udslag11	11	Anden bekymrende adfærd hos forældre	1

Udslag12	12	Betydelig eller varigt nedsat fysisk eller psykisk funktionsevne hos forældre	1
Udslag13	13	Højt konfliktniveau eller vold i hjemmet mellem voksne	1
Udslag14	14	Utilstrækkelig omsorg fra forældre	1
Udslag15	15	Føgedsag, hjemløshed eller udsættelse fra bolig	1
Udslag16	16	Andet	1
AnbringSted	1	Netværksplejefamilie	1
	6	Eget værelse, kollegium m.v.	1
	7	Delvis lukket døgninstitution m.v.	1
	8	Døgninstitution, sikret afdeling	1
	9	Døgninstitution, almindelig afdeling	1
	10	Kost- og/eller efterskole	1
	11	Opholdssted	1
	12	Almen plejefamilie	1
	13	Forstærket plejefamilie	1
	14	Specialiseret plejefamilie	1
Aendransag1	1	Formålet med anbringelsen på anbringelsesstedet er opnået	1
Aendransag2	2	Formålet med anbringelsen på anbringelsesstedet kan ikke opnås	1
Aendransag3	3	Anbringelsen ændres på barnets, forældrenes eller anbringelsesstedets foranledning	1
Aendransag4	4	Andre årsager	1
Aendransag5	5	Ændret efter afgørelse i Ungdomskriminalitetsnævnet	1
Aendransag6	6	Ændret efter afgørelse i Børne- og Ungeudvalget	1
Aendrgrundlag	4	Forvaltningsafgørelse med samtykke (§ 52, stk. 1, jf. stk. 3, nr. 7, i lov om social service)	1
	5	Børn og unge-udvalget, uden samtykkekrav (§ 74, stk. 1, nr. 2, jf. § 58 i lov om social service)	1
	6	Foreløbig afgørelse, formanden for børn og unge-udvalget (§ 75, stk. 1, jf. § 58 i lov om social service)	1
	7	Dom (ungdomssanktion, jf. straffelovens § 74 a)	1
	8	Dom (afsoning, jf. § 78, stk. 2 i lov om fuldbyrdelse af straf m.v.)	1
	9	Surrogat for varetægtsfængsling (retsplejelovens § 765)	1
	10	<a href="#">Unge udlændinge under 15 år</a> Frihedsberøvelse (udlændingelovens § 36, stk. 1-8 §§ 36 og 37)	1
	11	Ankestyrelsens egen driftsbeføjelse (§ 65 i lov om social service)	1
	12	Afgørelse truffet af Ungdomskriminalitetsnævnet med samtykke (§ 14, stk. 1, i lov om bekæmpelse af ungdomskriminalitet)	1
	13	Afgørelse truffet af Ungdomskriminalitetsnævnet uden samtykkekrav (§ 14, stk. 2-4, i lov om bekæmpelse af ungdomskriminalitet)	1

	14	Foreløbig afgørelse, formanden for børn og unge-udvalget (§ 75, stk. 1, i lov om social service, § 14, stk. 2-4, i lov om bekæmpelse af ungdomskriminalitet)	1
Hjemaarsag1	1	Formålet med anbringelsen er opnået	1
Hjemaarsag2	2	Formålet med anbringelsen er ikke opnået	1
Hjemaarsag3	3	Den unge over 15 år trækker samtykke tilbage	1
Hjemaarsag4	4	Den unge fylder 18 år	1
Hjemaarsag5	5	Anbringelsen ophører på barnets, forældrenes eller anbringelsesstedets foranledning	1
Hjemaarsag6	6	Afgørelse i børn- og ungeudvalget, Ankestyrelsen eller domstolene	1
Hjemaarsag7	7	Andet	1
Hjemaarsag8	8	Afgørelse i Ungdomskriminalitetsnævnet, Ankestyrelsen eller domstolene	1
Hjemophold	1	Forældre	1
	2	Øvrige familie eller netværk	1
	3	Egen bolig (uvisiteret)	1
	4	Botilbud for voksne	1
	5	Andet sted	1
Efteranbsted	1	Netværksplejefamilie	2
	3	Almindelig plejefamilie, konkret godkendt	2
	5	Kommunal plejefamilie, konkret godkendt	2
	6	Eget værelse, kollegium m.v.	2
	7	Delvis lukket døgninstitution m.v.	2
	8	Døgninstitution, sikret afdeling	2
	9	Døgninstitution, almindelig afdeling	2
	10	Kost- og/eller efterskole	2
	11	Opholdssted	2
	12	Netværksplejefamilie, unge med funktionsnedsættelse	2
	15	Almen plejefamilie	2
	16	Almen plejefamilie, unge med funktionsnedsættelse	2
	17	Forstærket plejefamilie	2
	18	Forstærket plejefamilie, unge med funktionsnedsættelse	2
	19	Specialiseret plejefamilie	2
	20	Specialiseret plejefamilie, unge med funktionsnedsættelse	2
	21	Almindelig plejefamilie, konkret godkendt, unge med funktionsnedsættelse	2
	24	Kommunal plejefamilie, konkret godkendt, unge med funktionsnedsættelse	2



Efterophoer1	1	Formålet med døgnopholdet er opnået	2
Efterophoer2	2	Formålet med døgnopholdet er ikke opnået	2
Efterophoer3	3	Den unge fylder 23 år	2
Efterophoer4	4	Anbringelsen ophører på den unges eller anbringelsesstedets foranledning	2
Efterophoer6	6	Andet ophør	2 (ingen 5)
Eft hjem	1	Forældre	2
	2	Øvrige familie eller netværk	2
	3	Egen bolig (uvisiteret)	2
	4	Botilbud for voksne	2
	5	Andet sted	2

## 5. Valideringsrapport

Leverandørerne skal gøre det muligt for kommunerne at trække datarapporter fra deres systemer, således at kommunerne kan validere de data, som er sendt til Danmarks Statistik.

## 6. Dataformatbeskrivelse

Data skal indberettes i form af CSV-filer. Filerne overføres fra kommunernes system til FTP-server hos Danmarks Statistik. Filerne skal i første linje indeholde variabelnavne som overskrifter, og i de følgende linjer en eller flere rækker med data. Data skal separeres med semikolon.

Indberetningerne er opdelt i 2 skemaer:

1. Skema 1 bruges til indberetning af anbringelse af børn og unge under 18 år.
2. Skema 2 bruges til indberetning af unge mellem 18 og 22 år i efterværn.

Ved en indberetning sendes en CSV-fil for et af de to skemaer. Disse CSV-filer skal indeholde alle variabelnavne, som er angivet nedenfor for det enkelte skema (i samme rækkefølge). Det afhænger af indberetningstypen, hvor mange data, som skal udfyldes i hver række.

Variablene fra skema 1 og 2 skal altid suppleres med følgende 8 grundvariabler i starten af hver indberettet række.

1. Skemaid
2. Indberetningstid
3. Annuller
4. Handlekommune
5. Lokalforvaltning
6. Sagsbehandler
7. Barnetsnavn

Der må kun indberettes om én hændelse i hver række i CSV-filen. Hver hændelse skal have sit eget skemaid. Skema1 består af 57 variable i nedenstående rækkefølge:

1. skemaid	16. udslag2	31. Anbringdato	46. ovtdato
2. indberettid	17. udslag3	32. AnbringSted	47. frakomnummer
3. annuller	18. udslag4	33. FlytningDato	48. Ophoerdato
4. handlekommune	19. udslag5	34. stedknum	49. hjemaarsag1
5. lokalforvaltning	20. udslag6	35. Stedcvr	50. hjemaarsag2
6. sagsbehandler	21. udslag7	36. aendrarsag1	51. hjemaarsag3
7. Barnetsnavn	22. udslag8	37. aendrarsag2	52. hjemaarsag4
8. bucpr	23. udslag9	38. aendrarsag3	53. hjemaarsag5
9. buudlnr	24. udslag10	39. aendrarsag4	54. hjemaarsag6
10. alderindb	25. udslag11	40. aendrarsag5	55. hjemaarsag7
11. koenindb	26. udslag12	41. aendrarsag6	56. hjemaarsag8
12. Haendelsesnr	27. udslag13	42. Samtykdato	57. hjemophold
13. afgdato	28. udslag14	43. aendrgrundlag	
14. samtykke	29. udslag15	44. ovddato	
15. udslag1	30. udslag16	45. tilkomnummer	

Skema 2 består af 28 variable i nedenstående rækkefølge:

1. skemaid	9. buudlnr	17. ovddato2	25. efterophoer3
2. indberettid	10. alderindb	18. tilkomnummer2	26. efterophoer4

3. annuller	11. koenindb	19. ovtdato2	27. efterophoer6
4. handlekommune	12. Efterhaendnr	20. frakomnummer2	28. efthjem
5. lokalforvaltning	13. EfterDato	21. FlytningDato2	
6. sagsbehandler	14. efteranbsted	22. OphoerDato2	
7. Barnetsnavn	15. beligknum2	23. efterophoer1	
8. bucpr	16. Stedcvr2	24. efterophoer2	

## 6.1. CVS-fil navnestandard

CSV-filerne skal navngives efter et bestemt system for at kunne automatisere indlæsningen, og så der ikke forekommer flere filer med samme navn i systemet.

1. Skema1 indberetning: Indb\_skema1\_[kommunenummer]\_YYYYMMDD\_HHMMSS.csv

2. Skema2 indberetning: Indb\_skema2\_[kommunenummer]\_YYYYMMDD\_HHMMSS.csv

Hvor [kommunenummer] skal erstattes af den 3-cifrede kommunekode for den indberettende kommune.

## 6.2. Indberetning af rettelser og sletninger

Hvis data til en tidligere indberetning skal rettes, skal der anvendes samme skema-id, som for den tidligere indberetning, men med et nyt indberetningstidspunkt.

I de programmer, som modtager data på Danmarks Statistik, skal de nye data overskrive de tidligere indsendte på samme skema-id.

For anbringelsen af barnet kan man godt sende afgørelsen alene og iværksættelsen senere, men de skal have samme skema-id og data for afgørelsen skal gendeses sammen med data for iværksættelsen.

Man må også godt vente med at indsende data om afgørelsen, indtil data om iværksættelsen er klar, så det hele kan sendes i samme indberetning.

Endelig må man godt indsende indberetning om en planlagt anbringelse, hvis man har oplysningerne.

Der kan altid indberettes rettelser, hvis de planlagte oplysninger ændres senere.

Hvis hele den tidligere indberetning skal annulleres, skal der ligeledes angives skema-id og skrives 'annuller' i annuller-variablen. Denne indberetning annullerer alle indberetninger med samme skema-id.

## **7. XML-skemaer**

Er ikke relevant for denne statistik.

## **8. XML-fil**

Er ikke relevant for denne statistik.

## **9. Kvitteringsmail**

Danmarks Statistik sender ikke en kvitteringsmail til kvitteringsmodtager i indberetningskommunen, når data er indlæst. Kommunen vil kun modtage en mail, hvis Danmarks Statistik har afvist data.

## **10. Vejledning i forbindelse med systemskifte**

Kommuner, der skifter indberetningsløsning, skal give besked om dette til Danmarks Statistik, så snart der er indgået aftale om en ny indberetningsløsning. Kommunen skal fortsætte med at indberette data via det *tidligere* system, indtil det *nye* system er taget i brug, og indberetningen fungerer. Dette er for at undgå datatab ved overgangen fra det *tidligere* system til det *nye* system. Hvis der indberettes testdata via det *nye* system, skal det angives, at dataleverancen er en testleverance:

Test\_skema1\_[kommunenr]\_YYYYMMDD\_HHMMSS.csv

Test\_skema2\_[kommunenr]\_YYYYMMDD\_HHMMSS.csv

CSV-filer navngivet Indb\_skema1\_[kommunenr]\_YYYYMMDD\_HHMMSS. csv eller Indb\_skema2\_[kommunenr]\_YYYYMMDD\_HHMMSS. csv anvendes til statistikproduktion.

Ved leverandørskifte behandler Danmarks Statistik data således, at fra det *tidligere* system udvælges alle afsluttede ydelser indeholdt i den senest modtagne leverance. Fra det *nye* system udvælges samtlige ydelser, både afsluttede og aktive, fra den senest modtagne leverance. Ydelserne fra de to systemer danner tilsammen det datagrundlag, som Danmarks Statistik anvender i statistikproduktionen.

Ved leverandørskifte er det vigtigt, at kommunen sørger for, at alle afsluttede sager i det *tidligere* system er opdaterede med korrekte oplysninger. Alle aktive sager i det *tidligere* system **skal** oprettes i det *nye* system med deres reelle anbringelsesdato (startdato), ikke datoen, der angiver tidspunktet for systemskifte.

### **10.1. Test af nyt leverandørsystem (leverandørskift)**

Test af system foretages i samarbejde mellem Danmarks Statistik og Kommunens IT-leverandør.

Der skal laves test af system, som dækker over indberetning af test-cases i kommunens system over modtagelse og lagring af data i database til færdigt udtræk til brug for statistik.

Test af **skema 1** skal udføres for:

1. Indberetning af afgørelse og iværksættelse af anbringelse
2. Rettelse af felter indberettet i punkt 1
3. Indberetning af ændret anbringelsessted
4. Rettelse af felter
5. Indberetning af ændret anbringelsesgrundlag
6. Rettelse af felter
7. Indberetning af ophør

8. Rettelse af felter
9. Gentagelse af punkt 1 til 8 for ny anbringelse af samme barn
10. Annullering af ophør
11. Annullering af ændret anbringelsesgrundlag
12. Annullering af ændret anbringelsessted
13. Annullering af afgørelse og iværksættelse

For hvert punkt udføres:

1. Tjek af modtaget CSV-fil for eventuelle fejl og overflødige felter
2. Tjek af indhold i Database tabeller i Danmarks Statistik

Test af **skema 2** skal udføres tilsvarende for:

1. Videreførelse/genetablering af døgnophold efter 18. år
2. Ny handlekommune (afgivelse/modtagelse)
3. Ændring af anbringelsessted (flytning)
4. Ophør af anbringelse

---

## Bilag 2

### Kravsspecifikation – Forebyggende foranstaltninger til udsatte børn og unge

#### Indholdsfortegnelse

1. Indledning
  - 1.1. Arbejdsgange ved overførsel af data
2. Overordnede elementer
3. Data
  - 3.1. Metadataelementer
  - 3.2. Dataelementer

4. Værdisæt for dataelementer
  - 4.1. Foranstaltninger
  - 4.2. Sletning af tidligere indberettet foranstaltning
5. Valideringsmuligheder
6. Dataformatbeskrivelse
7. XML-skemaer
  - 7.1. Overordnede XML-skema for leverance 201
  - 7.2. XML-skemaer for Metadata
    - 7.2.1. Overordnet XML-skema for Metadata
    - 7.2.2. Envelope
    - 7.2.3. Communicator
    - 7.2.4. Contact
    - 7.2.5. DBoksContact
  - 7.3. XML-skemaer for Data
    - 7.3.1. Foranstaltninger
8. XML-fil
  - 8.1. XML-fil navnestandard
9. Kvitteringsmail
10. Vejledning i forbindelse med systemskifte

## **1. Indledning**

Dette dokument indeholder beskrivelser af dataleverancer og dataudveksling mellem kommuner og Danmarks Statistik vedrørende forebyggende foranstaltninger til udsatte børn og unge. Danmarks Statistik har på individniveau modtaget indberetninger om de personrettede forebyggende foranstaltninger siden 1980 og familierettede forebyggende foranstaltninger siden 2014.

De kommunale myndigheder skal efter lov om retssikkerhed og administration på det sociale område indberette oplysninger om forebyggende foranstaltninger (ydelser) på barnets eller den unges CPR-nummer.

Hver enkelt ydelse skal indberettes. En indberetning skal bestå af følgende obligatoriske elementer:

- Metadata/Stamdata
- Indberetningsdata
  - CPR-nummer

- Forældremyndighedsindehavers eller værges CPR-nummer
- Foranstaltning (ydelse)
- Dato for start af foranstaltning (ydelse)
- Dato for ophør af foranstaltning (ydelse)

Det er altid handlekommunen, der skal indberette. I de tilfælde, hvor der er forskel på handlekommune og betalingskommune, er det således altid handlekommunen, der skal foretage indberetningen. Det er et krav, at kommunerne har indberettet alle foranstaltninger for et kalenderår senest 31. januar i det efterfølgende kalenderår. Kommunen og/eller systemleverandørerne kan frit vælge, om de vil indsende dataleverancer dagligt, månedligt, kvartalvist eller årligt. Danmarks Statistik skal dog varsles med minimum 2 måneder, hvis kommunen og dennes systemleverandør ønsker at ændre frekvensen for kommunens dataleverancer.

Leverancerne skal ved normal drift indeholde "Delta load". "**Delta load**" betyder, at kommunen skal levere alle ydelser, der er startet, stoppet og/eller ændret siden sidste levering. Ved skift af systemleverandør skal første dataleverance fra den nye leverandør dog indeholde "Full load". "**Full load**" betyder, at dataleverancen indeholder alle sager fra en given dato. Den konkrete dato for "Full load" aftales med Danmarks Statistik ved hvert konkret skift. Man sletter en tidligere indberettet foranstaltning ved at systemleverandøren indsender foranstaltningskoden 888 og samtidig indsender det foranstaltnings-id, som tidligere er indberettet sammen med den foranstaltning, der ønskes slettet.

Alle foranstaltninger (ydelser) bevilget efter nedennævnte paragraffer er omfattet af indberetningspligten til De Kommunale Serviceindikatorer for udsatte børn og unge, uanset hvilken forvaltning i kommunen, der bevilger ydelsen. Det er dog kun foranstaltninger til personer under 23 år, der skal indberettes.

Dataoverførslen sker via system-til-system løsning eller Danmarks Statistiks web-dialog. Webdialogen findes ved at trykke "start indberetninger" på hjemmesiden [www.dst.dk /forebyg](http://www.dst.dk/forebyg). Ved system-til-system



løsning genererer leverandørsystemerne i kommunerne et antal XML-filer. XML-filerne overføres til Danmarks Statistik via en central dataoperator som mellemstation. I Danmarks Statistik modtages XML-filerne i det centrale modtagelses-system (CEMOS). Efter modtagelse af leverancen sendes en kvitteringsmail til den enkelte kommune (se afsnit 10 for eksempler). Alle overførsler sker via en sikker krypteret linje.

### Arbejdsgange ved overførsel af data

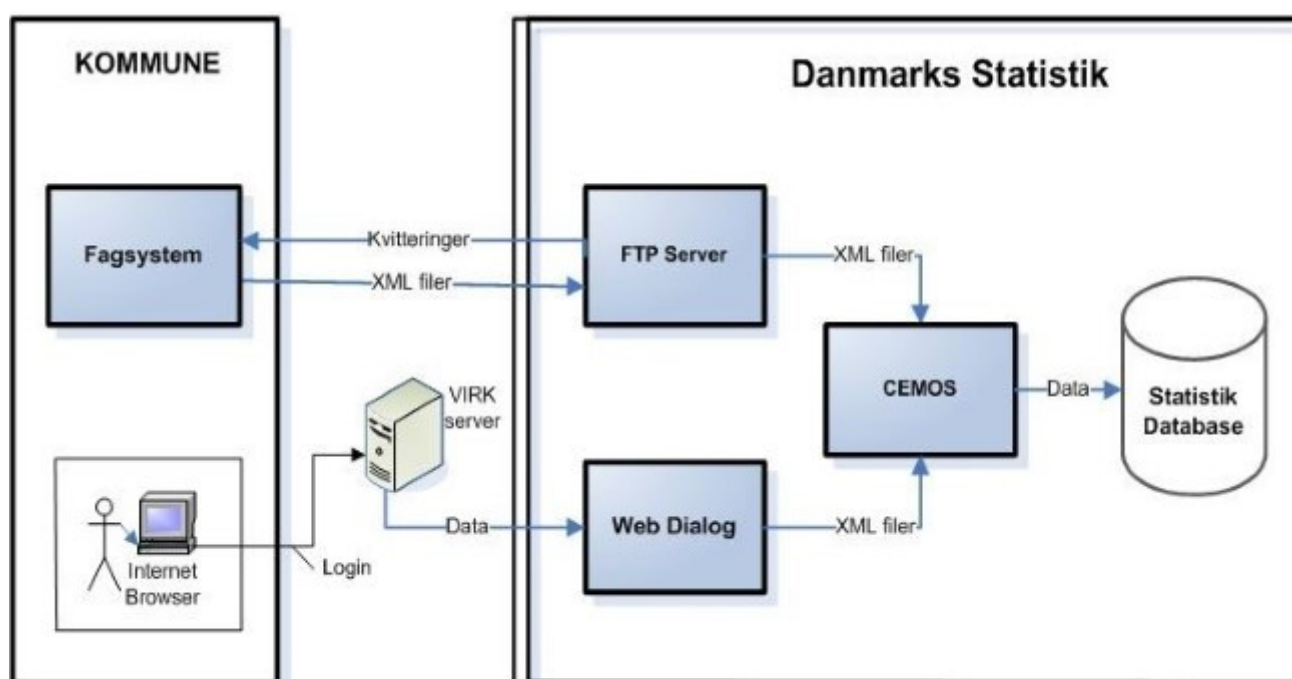

### 2. Overordnede elementer

Nedenstående skema viser de overordnede elementer i dataleverancen.

Elementnavn	Beskrivelse
Leverancekode for statistikken	L201
Indberetning	Kommunale myndigheder indberetter eller opdaterer de forebyggende foranstaltninger. Hvor der er forskel på handlekommune og betalingskommune, foretages indberetningen af handlekommunen.

<b>Frekvens</b>	Daglig, månedlig, kvartalvis eller årlig indberetning.
<b>Frist</b>	Senest 31 dage efter årets afslutning.
<b>Enhed</b>	Indberetningerne er på ydelsesniveau (foranstaltningsniveau), dvs. hver ydelse indberettes med CPR-nummer og unikt foranstaltningsID.
<b>Format for indsendte data</b>	XML-filer, som kan valideres mod XML-skemaer.
<b>Delta bestand</b>	Der skal leveres delta load. Delta load betyder, at kommunen skal levere alle ydelser, der er startet, stoppet og/eller ændret/slettet siden sidste levering til Danmarks Statistik.
<b>Sletninger</b>	Man sletter en tidligere indberettet foranstaltning ved, at systemleverandøren indsender foranstaltningskoden 888 og samtidig indsender det foranstaltnings-id, som tidligere er indberettet sammen med den foranstaltning, der ønskes slettet.
<b>Testmuligheder</b>	Ved ændringer (eksempelvis leverandørskifte, hvor data skal testes) skal testmateriale navngives som T201. Inde i data er den eneste forskel på testleverancer og produktionsleverancer, at der skal angives et T i stedet for et L i dst:FormID: <dst:FormID>T201</dst:FormID> (se vejledningen i afsnit 8.1. XML-fil navnstandard)
<b>Statistikken s hjemmeside</b>	<a href="http://www.dst.dk/da/Statistik/emner/levevilkkaar/sociale-forhold/udsatte-boern-og-unge">http://www.dst.dk/da/Statistik/emner/levevilkkaar/sociale-forhold/udsatte-boern-og-unge</a> Linket henviser til statistikens emneside, hvor der gives en generel introduktion til statikken. <a href="http://dst.dk/forebyg">http://dst.dk/forebyg</a> Linket henviser til statistikens oplysningsside, hvor der bl.a. kan indhentes information om vejledninger til indberetning.
<b>Link til XML-skema på digitaliser.dk</b>	<a href="http://digitaliser.dk/resource/2351810/artefact/DST_UdsatteBoernOgUngeLeveranceL201U1Struktur.xsd">http://digitaliser.dk/resource/2351810/artefact/DST_UdsatteBoernOgUngeLeveranceL201U1Struktur.xsd</a> Skemaerne kan også fås ved henvendelse til Danmarks Statistik <a href="#">Link til XML-skema på digitaliser.dk</a>

### 3. Data

Alle dataleverancer skal indeholde både indberetningsdata samt metadata og /eller stamdata.

#### 3.1. Metadata-/Stamdataelementer

Metadata-/Stamdataelementer indgår som det første element i leverancen. Dataelementerne i metadata har i modsætning til de øvrige dataelementer engelske navne.

#### Metadata-/Stamdataelementer

Elementnavn	Obligatorisk	Dataformat	Beskrivelse
<b>Envelope (DST_Envelope.xsd)</b>			
dst:Source	Ja	String	System, der flytter data fra ekstern server til server hos Danmarks Statistik. Skal være "CEMOS"
dst:SurveyID	Ja	String	Entydig ident for dataleverancen i Danmarks Statistik. Skal være "D280600"
dst:FormID	Ja	String	Navn på leverance: Produktionsdata angives "L201" Testdata angives "T201"
dst:Period	Ja	String, max 15	Den senest afsluttede måned inden leverancen sendes
dst:EntityIDType	Ja	String, max 20	Indberetningsenhedstype. Skal være "Kommune"
dst:EntityID	Ja	Numerisk, længde 3	Kommunekode
<b>Communicator (DST_CommunicatorStructure.xsd)</b>			
CommunicationDescription	Ja	String	Anvendelse af "CommunicationDateTime" ("Oprettelse på lokal server")
CommunicationDateTime	Ja	YYYY-MM-DDThh:mm:ss	Tidspunkt for oprettelse på lokal server i kommunen
SystemName	Ja	String	Navn på fagsystem, som har genereret XML-filerne
SystemVersion	Ja	String	Version af fagsystem, som har genereret XML-filerne
<b>Contact (DST_ContactStructure.xsd)</b>			
ContactTypeName (altid 3)	Ja	String	Angiver type af kontaktperson i kommunen. Følgende 3 typer skal altid indberettes: "Faglig ansvarlig" "Teknisk ansvarlig" "Kvitteringsmodtager"
ContactIdentifier (altid 3)	Ja	String	Navnet på kontaktpersonen. Skal indberettes for: "Faglig ansvarlig" "Teknisk ansvarlig" "Kvitteringsmodtager"
ContactEmailAddress (altid 3)	Ja	String	Mailadresse på kontakt. Skal indberettes for: "Faglig ansvarlig" "Teknisk ansvarlig" "Kvitteringsmodtager"

DBoksContact (DST_DBoksContactNewStructure.xsd)			
CVRnumberIdentifiser	Ja	Numerisk, længde 8	CVR-nummer for indberetningskommune
ProductionUnitIdentifiser	Ja	Numerisk, længde 10	Produktionsenhedsnr. (PNR) for indberetningskommune
Version			
FormVersion	Ja	String, max 30	Version af leverance. Giver information om det er første leverance eller en genfremsendelse fra kommunen/fagsystemet. Feltet forventes således at indeholde '1' for første leverance; '2' for første <i>genfremsendelse</i> ; '3' for anden <i>genfremsendelse</i> osv. Feltet tælles således op, hver gang kommunen gør brug af genfremsendelses-funktionen.

Alle dataleverancer skal også indeholde både metadata og dataelementer. Nedenstående skema beskriver dataelementerne.

### 3.2. Indberetningsdata

Alle dataleverancer skal indeholde indberetningsdata. Nedenstående skema beskriver elementerne i indberetningsdata.

#### Indberetningsdataelementer

Elementnavn	Obligatorisk	Dataformat	Beskrivelse
Sag (DST_ForanstaltningStrukturSamling.xsd)			
UdsatBarnCPRidentifikator	Ja	String, (alfanumerisk), længde min 10 og max 16	CPR-nummer på barnet eller den unge som modtager forebyggende foranstaltninger. Kan være invalide/udenlandske CPR-numre. <a href="#">Såfremt den forebyggende foranstaltning vedrører et ufødt barn, angives den vordende mors CPR-nummer.</a>
FormynderCPRidentifikator	Ja, hvis der er en formynder.	String, (alfanumerisk), længde min 10 og max 16	CPR-nummer på indehaver af forældremyndigheden, formynder eller værge. Hvis der er mere end en forældremyndighedsindehaver, formynder eller værge, udfyldes feltet

			blot med CPR-nummer for den ene af forældremyndighedsindehaverne, formynderne eller værgerne. Hvis der ikke er en forældremyndighedsindehaver, formynder eller værge, skal feltet udfyldes med barnets eller den unges CPR-nummer.
ForanstaltningId	Ja	String, (alfanumerisk), længde: min 1 og max 15. Id skal være unikt på kommuneniveau (kan indeholde både tal og tegn).	Et unikt id der identificerer en foranstaltning for et barn eller en ung. Ved opdatering, rettelse eller sletning af den indberettede foranstaltning skal foranstaltnings-id forblive uforandret.
ForanstaltningKode	Ja	Numerisk, længde 3	Kode for de forebyggende foranstaltninger. Nedenstående værdisæt viser de koder, som anvendes i forbindelse med indberetning af de forebyggende foranstaltninger. Foranstaltningskoden bruges desuden til formidling af sletninger.
ForanstaltningStartDato	Ja	Date, YYYY-MM-DD	Startdato for den modtagne foranstaltning. Startdato skal udfyldes med den dato, hvor foranstaltningen er effektueret/iværksat (ikke den planlagte dato).
ForanstaltningSlutDato	Nej	Date, YYYY-MM-DD	Slutdato for den modtagne foranstaltning. Dette felt er oftest en opdatering af en eksisterende række. Slutdato bør først udfyldes, når foranstaltningens slutdato er effektueret.

#### 4. Værdisæt for indberetningsdata

Koder for de foranstaltninger som skal indberettes. Til hver foranstaltning er til vejledning vist, hvilken paragraf i lov om social service, som foranstaltningen er knyttet til.

##### 4.1. Foranstaltninger

<b>Værdi i DST</b>	<b>Beskrivelse</b>	<b>Paragraf (foranstaltning)</b>
257	Straksreaktion	§ 12 i lov om bekæmpelse af ungdomskriminalitet
256	Være hjemme på et nærmere fastsat tidspunkt	§ 13, stk. 1, nr. 1, i lov om bekæmpelse af ungdomskriminalitet
258	Ophold i dagtilbud, fritidshjem, ungdomsklub, uddannelsessted el. lign.	§ 13, stk. 1, nr. 2, i lov om bekæmpelse af ungdomskriminalitet
259	Praktisk, pædagogisk eller anden støtte i hjemmet	§ 13, stk. 1, nr. 3, i lov om bekæmpelse af ungdomskriminalitet
261	Behandling af barnets eller den unges problemer	§ 13, stk. 1, nr. 4, i lov om bekæmpelse af ungdomskriminalitet
262	Etablering af døgnophold for både barnet og andre medlemmer af familien	§ 13, stk. 1, nr. 5, i lov om bekæmpelse af ungdomskriminalitet
268	Aflastningsophold for barn/ung med ophold i eget hjem	§ 13, stk. 1, nr. 6, i lov om bekæmpelse af ungdomskriminalitet
269	Fast kontaktperson for den unge alene	§ 13, stk. 1, nr. 7, i lov om bekæmpelse af ungdomskriminalitet
277	Formidling af praktiktilbud til unge	§ 13, stk. 1, nr. 8, i lov om bekæmpelse af ungdomskriminalitet
278	Anden hjælp, der har til formål at yde rådgivning, behandling og støtte	§ 13, stk. 1, nr. 9, i lov om bekæmpelse af ungdomskriminalitet
210	Aflastningsophold for barn eller ung med ophold i eget hjem	§ 52, stk. 3, nr. 5, i lov om social service
215	Aflastningsophold under døgnophold	§ 55, stk. 2, i lov om social service
225	Behandling af barnets eller den unges problemer	§ 52, stk. 3, nr. 3, i lov om social service
230	Fast kontaktperson for barnet eller den unge alene	§ 52, stk. 3, nr. 6, i lov om social service
240	Formidling af praktikophold til unge	§ 52, stk. 3, nr. 8, i lov om social service
245	Tilknytning af koordinator til unge, der er idømt en sanktion	§ 54 a i lov om social service

260	Ungepålæg	§ 57 b i lov om social service
274	Afholdelse af netværkssamråd på grund af kriminel adfærd	§ 57 c i lov om social service
290	Fast kontaktperson for unge over 18 år	§ 76, stk. 2, i lov om social service
270	Fast kontaktperson for den unge i efterværn	§ 76, stk. 3, nr. 2, i lov om social service
250	Etablering af udslusningsordning i det hidtidige anbringelsessted	§ 76, stk. 3, nr. 3, i lov om social service
275	Andre former for støtte, der har til formål at bidrage til en god overgang til selvstændig tilværelse for den unge over 18 år	§ 76, stk. 3, nr. 4, i lov om social service
271	Fast kontakt person til unge under 18 år, som er anbragt uden samtykke	§ 76, stk. 5, i lov om social service
272	*Fast kontaktperson frem til det fyldte 19. år	§76, stk. 6, i lov om social service
273	*Kortvarigt ophold på et tidligere anbringelsessted for unge i efterværn	§ 76, stk. 8, i lov om social service
<b>Værdi i DST</b>	<b>Beskrivelse</b>	<b>Paragraf (foranstaltning)</b>
405	Konsulentbistand, herunder familierettede indsatser	§ 11, stk. 3, nr. 1, i lov om social service
401	Netværks- eller samtalegrupper	§ 11, stk. 3, nr. 2, i lov om social service
402	Rådgivning om familieplanlægning	§ 11, stk. 3, nr. 3, i lov om social service
403	Andre indsatser, der har til formål at forebygge et barns, en ungs eller familiens vanskeligheder	§ 11, stk. 3, nr. 4, i lov om social service
404	Økonomisk støtte til fritidsaktiviteter til børn og unge, der har behov for særlig støtte	§ 11, stk. 6, i lov om social service
409	Rådgivning, undersøgelse og behandling af børn og unge med adfærdsvanskeligheder eller nedsat funktionsevne og deres familier	§ 11, stk. 7, i lov om social service
408	Familievejledning for familier til børn under 18 år med betydelig og varigt, nedsat fysisk eller psykisk funktionsevne	§ 11, stk. 8, i lov om social service
407	Udgifter i forbindelse med konsulentbistand	§ 11, stk. 4, nr. 1, i lov om social service
498	Familiebehandling	§ 13, stk. 1, nr. 4, i lov om bekæmpelse af ungdomskriminalitet

499	Etablering af kontaktperson for hele familien	§ 13, stk. 1, nr. 7, i lov om bekæmpelse af ungdomskriminalitet
445	Økonomisk støtte i forbindelse med udgifter efter 52, stk. 3 i lov om social service	§ 52 a, stk. 1, nr. 1, i lov om social service
450	Økonomisk støtte til at undgå anbringelse uden for hjemmet eller til at fremskynde hjemgivelse m.v.	§ 52 a, stk. 1, nr. 2, i lov om social service
406	Ophold i dagtilbud, fritidshjem, ungdomsklub, uddannelsessted el.lign.	§ 52, stk. 3, nr. 1, i lov om social service
451	Udgifter der kan bidrage til en stabil kontakt mellem forældre og barn under barnets anbringelse uden for hjemmet	§ 52 a, stk. 1, nr. 3, i lov om social service
452	Udgifter i forbindelse med prævention	§ 11, stk. 4, nr. 2, i lov om social service
415	Praktisk, pædagogisk eller anden støtte i hjemmet	§ 52, stk. 3, nr. 2, i lov om social service
420	Familiebehandling	§ 52, stk. 3, nr. 3, i lov om social service
425	Etablering af døgnophold for både barnet og andre medlemmer af familien	§ 52, stk. 3, nr. 4, i lov om social service
430	Etablering af kontaktperson for hele familien	§ 52, stk. 3, nr. 6, i lov om social service
440	Anden hjælp, der har til formål at yde rådgivning, behandling og pædagogisk støtte	§ 52, stk. 3, nr. 9, i lov om social service
435	Støtteperson til forældremyndigheden i forbindelse med barnets anbringelse uden for hjemmet	§ 54 i lov om social service
455	Forældreplæg	§ 57 a i lov om social service

#### 4.2. Sletning af tidligere indberettet foranstaltning

Værdi i DST	Beskrivelse	Paragraf (foranstaltning)
888	Sletning af tidligere indberettet data. Sletninger ("Foranstaltning" = 888) indberettes med sammen "ForanstaltningsId", som blev angivet ved den tidligere indberettede ydelse ("Foranstaltning"), som nu ønskes slettet.	Oplysninger om sletningskal indberettes for alle slettede foranstaltninger efter lov om social service eller lov om bekæmpelse af ungdomskriminalitet.

#### 5. Valideringsmuligheder



Leverandørerne skal gøre det muligt for kommunerne at trække datarapporter fra deres systemer, således at kommunerne kan validere data sendt til Danmarks Statistik.

## 6. Dataformatbeskrivelse

Alle de nødvendige dataleverancer er beskrevet af Danmarks Statistik ved hjælp af XML-skemaer.

Databeskrivelserne overholder de regler, som er indeholdt i OIOXML-standarderne, herunder OIOXML Navngivnings- og Designregler 3.0. Alle XML-filer skal være i UTF-8-format.

Den enkelte leverandør eller kommune kan hente disse XML-skemaer på Videnskabsministeriets hjemmeside 'www.Digitaliser.dk' til lokal anvendelse. Alle XSD-filer kan etableres ud fra afsnit 8.

XML-skemaerne samt eksempelfil kan også fås ved henvendelse til Danmarks Statistik

(forebyg@dst.dk).

## 7. XML-skemaer

XML-skemaerne indeholder et overordnet XML-skema, som XML-filen skal henvide til.

### 7.1. Overordnede XML-skema for leverance 201

Det overordnede XML-skema hedder ”**UdsatteBoernOgUngeLeveranceL201U1Struktur**” og er placeret i filen:

”**DST\_UdsatteBoernOgUngeLeveranceL201U1Struktur.xsd**”, som er uploadet på Digitaliseret.dk ([http://digitaliser.dk/resource/2351810/artefact/DST\\_UdsatteBoernOgUngeLeveranceL201U1Struktur.xsd](http://digitaliser.dk/resource/2351810/artefact/DST_UdsatteBoernOgUngeLeveranceL201U1Struktur.xsd)), sammen med de andre XML-skemaer.

Det overordnede XML-skema refererer til:

- XML-skemaer for Metadata (DeliveryMetadataNewStructure)
- XML-skemaer for Data (ForanstaltningStrukturSamling)

## UdsatteBoernOgUngeLeveranceL201U1Struktur

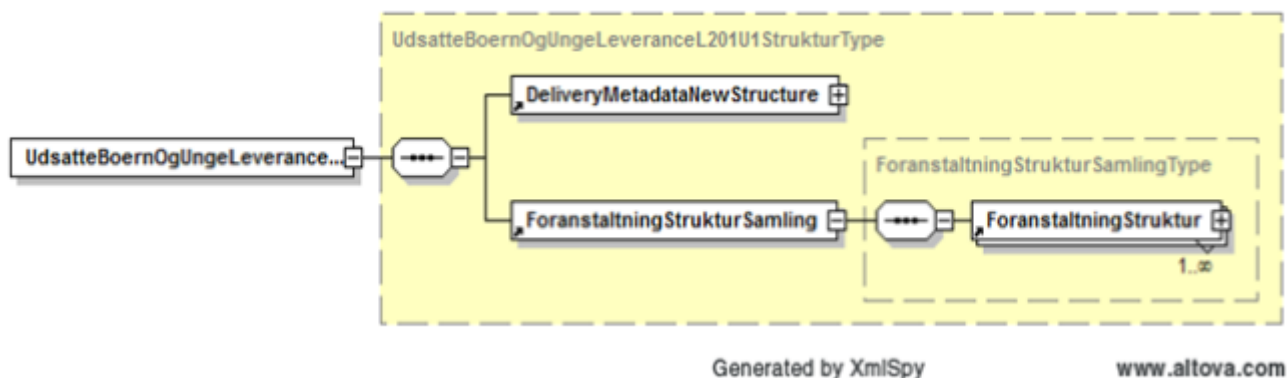

### *DST\_UdsatteBoernOgUngeLeveranceL201U1Struktur.xsd*

```
<? xml version="1.0" encoding="UTF-8"? >
```

```
<xs:schema xmlns:xs="http://www.w3.org/2001/XMLSchema"
```

```
xmlns="http://rep.oio.dk/dst.dk/xml/schemas/2010/04/16/"
```

```
targetNamespace="http://rep.oio.dk/dst.dk/xml/schemas/2010/04/16/" elementFormDefault="qualified"
```

```
attributeFormDefault="unqualified" xml:lang="DA">
```

```
<xs:include
```

```
schemaLocation="http://digitaliser.dk/resource/2343867/artefact/DST_DeliveryMetadataNewStructure.
```

```
xsd" />
```

```
<xs:include
```

```
schemaLocation="http://digitaliser.dk/resource/2351806/artefact/DST_ForanstaltningStrukturSamling.x
```

```
sd" />
```

```
<xs:element name="UdsatteBoernOgUngeLeveranceL201U1Struktur"
```

```
type="UdsatteBoernOgUngeLeveranceL201U1StrukturType" />
```

```
<xs:complexType name="UdsatteBoernOgUngeLeveranceL201U1StrukturType">
```

```
<xs:sequence>
```

```
<xs:element ref="DeliveryMetadataNewStructure" />
```

```
<xs:element ref="ForanstaltningStrukturSamling" />
```

```
</xs:sequence>
```

```
</xs:complexType>
```

```
</xs:schema>
```

## **7.2. XML-skemaer for Metadata**

XML-Skemaerne for Metadata indeholder et overordnet XML-skema (DeliveryMetadataNewStructure), som indeholder FormVersion og refererer til:

- Envelope
- Communicator
- Contact
- DBoksContact

### **Diagram over XML-skemaer for Metadata**

#### **7.2.1. Overordnet XML-skema for Metadata**

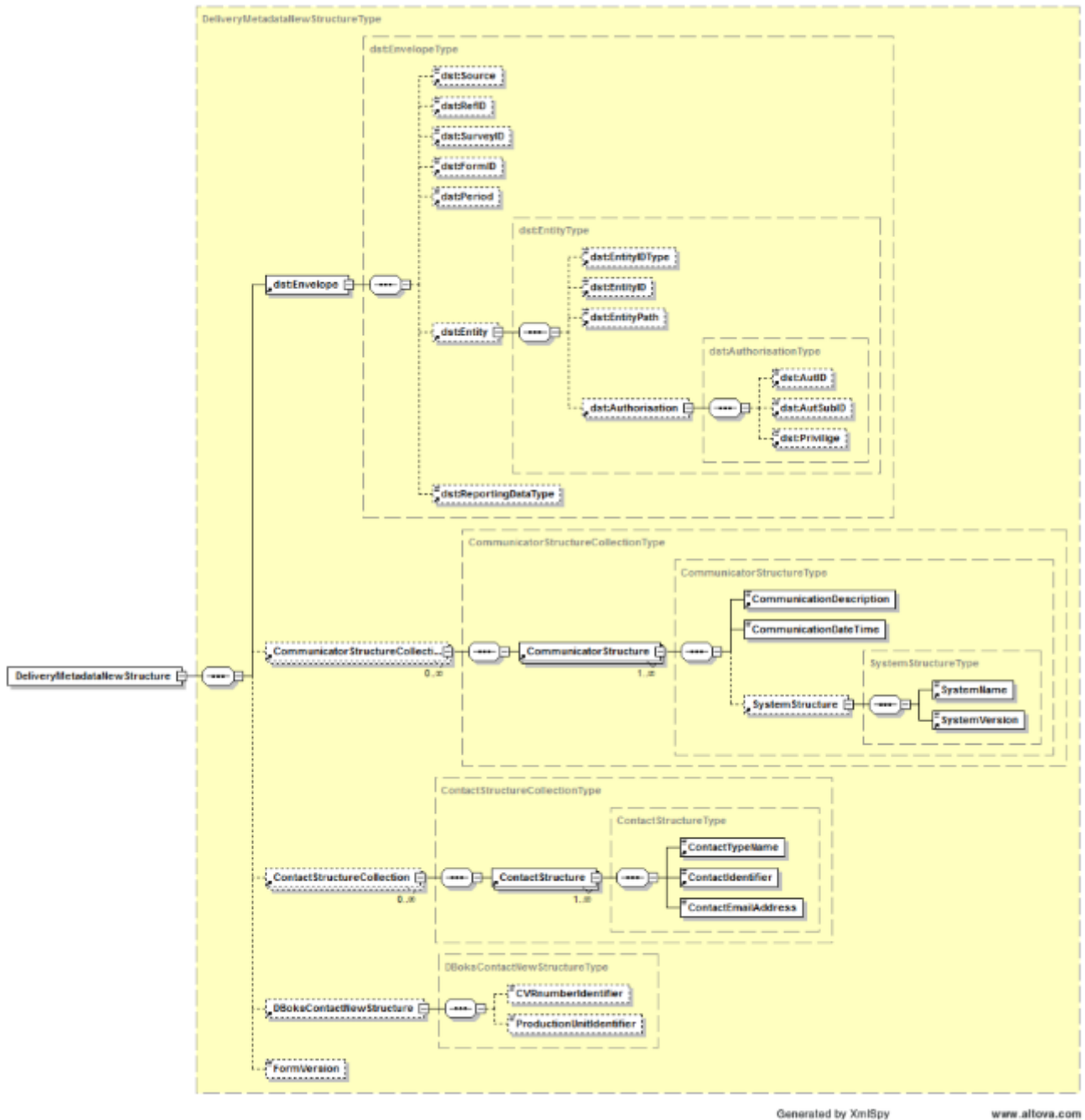

Generated by XmlSpy

www.altova.com

### *DST\_DeliveryMetadataNewStructure.xsd*

<xs:schema xmlns:xs="http://www.w3.org/2001/XMLSchema"

xmlns="http://rep.oio.dk/dst.dk/xml/schemas/2010/04/16/"

xmlns:dst="http://rep.oio.dk/dst.dk/xml/schemas/2002/06/28/"

```
targetNamespace="http://rep.oio.dk/dst.dk/xml/schemas/2010/04/16/" elementFormDefault="qualified"
attributeFormDefault="unqualified">
```

```
<xs:import namespace="http://rep.oio.dk/dst.dk/xml/schemas/2002/06/28/"
schemaLocation="http://digitaliser.dk/resource/11992/artefact/DST_Envelope.xsd" />
```

```
<xs:include
schemaLocation="http://digitaliser.dk/resource/533564/artefact/DST_CommunicatorStructureCollection
.xsd" />
```

```
<xs:include
schemaLocation="http://digitaliser.dk/resource/533551/artefact/DST_ContactStructureCollection.xsd"
/>
```

```
<xs:include
schemaLocation="http://digitaliser.dk/resource/2343585/artefact/DST_DBoksContactNewStructure.xsd
" />
```

```
<xs:include schemaLocation="http://digitaliser.dk/resource/533532/artefact/DST_FormVersion.xsd" />
```

```
<xs:element name="DeliveryMetadataNewStructure" type="DeliveryMetadataNewStructureType" />
```

```
<xs:complexType name="DeliveryMetadataNewStructureType">
```

```
<xs:sequence>
```

```
<xs:element ref="dst:Envelope" />
```

```
<xs:element ref="CommunicatorStructureCollection" minOccurs="0" maxOccurs="unbounded" />
```

```
<xs:element ref="ContactStructureCollection" minOccurs="0" maxOccurs="unbounded" />
```

<xs:element ref="DBoksContactNewStructure" minOccurs="0" />

<xs:element ref="FormVersion" minOccurs="0" />

</xs:sequence>

</xs:complexType>

</xs:schema>

### 7.2.2. Envelope

#### *DST\_Envelope.xsd*

```
<? xml version="1.0" encoding="UTF-8"? ><schema xmlns="http://www.w3.org/2001/XMLSchema"
xmlns:dst="http://rep.oio.dk/dst.dk/xml/schemas/2002/06/28/" attributeFormDefault="unqualified"
elementFormDefault="qualified" targetNamespace="http://rep.oio.dk/dst.dk/xml/schemas/2002/06/28/"
version="1.0"><include
schemaLocation="http://digitaliser.dk/resource/14482/artefact/DST_Source.xsd"/><include
schemaLocation="http://digitaliser.dk/resource/19272/artefact/DST_RefID.xsd"/><include
schemaLocation="http://digitaliser.dk/resource/17898/artefact/DST_SurveyID.xsd"/><include
schemaLocation="http://digitaliser.dk/resource/12983/artefact/DST_FormID.xsd"/><include
schemaLocation="http://digitaliser.dk/resource/19217/artefact/DST_Period.xsd"/><include
schemaLocation="http://digitaliser.dk/resource/18757/artefact/DST_Entity.xsd"/><include
schemaLocation="http://digitaliser.dk/resource/18376/artefact/DST_ReportingDataType.xsd"/><elemen
t name="Envelope"
```

```

type="dst:EnvelopeType"><annotation><documentation/></annotation></element><complexType
name="EnvelopeType">

<sequence><element minOccurs="0" ref="dst:Source"/><element minOccurs="0"
ref="dst:RefID"/><element minOccurs="0" ref="dst:SurveyID"/>

<element minOccurs="0" ref="dst:FormID"/><element minOccurs="0" ref="dst:Period"/>

<element minOccurs="0" ref="dst:Entity"/><element minOccurs="0"
ref="dst:ReportingDataType"/></sequence></complexType></schema>

```

### 7.2.3. Communicator

#### *DST\_CommunicatorStructureCollection.xsd*

```

<? xml version="1.0" encoding="UTF-8"? >

<xs:schema xmlns:xs="http://www.w3.org/2001/XMLSchema"
xmlns="http://rep.oio.dk/dst.dk/xml/schemas/2010/04/16/"
targetNamespace="http://rep.oio.dk/dst.dk/xml/schemas/2010/04/16/" elementFormDefault="qualified"
attributeFormDefault="unqualified">

<xs:include schemaLocation="DST_CommunicatorStructure.xsd"/>

<xs:element name="CommunicatorStructureCollection"
type="CommunicatorStructureCollectionType"/>

<xs:complexType name="CommunicatorStructureCollectionType">

<xs:sequence>

```

```
<xs:element ref="CommunicatorStructure" maxOccurs="unbounded"/>
```

```
</xs:sequence>
```

```
</xs:complexType>
```

```
</xs:schema>
```

### ***DST\_CommunicatorStructure.xsd***

```
<? xml version="1.0" encoding="UTF-8"? >
```

```
<xs:schema xmlns:xs="http://www.w3.org/2001/XMLSchema"
```

```
xmlns="http://rep.oio.dk/dst.dk/xml/schemas/2010/04/16/"
```

```
targetNamespace="http://rep.oio.dk/dst.dk/xml/schemas/2010/04/16/" elementFormDefault="qualified"
```

```
attributeFormDefault="unqualified">
```

```
<xs:include schemaLocation="DST_CommunicationDescription.xsd"/>
```

```
<xs:include schemaLocation="DST_SystemStructure.xsd"/>
```

```
<xs:element name="CommunicatorStructure" type="CommunicatorStructureType"/>
```

```
<xs:complexType name="CommunicatorStructureType">
```

```
<xs:sequence>
```

```
<xs:element ref="CommunicationDescription"/>
```

```
<xs:element name="CommunicationDateTime" type="xs:dateTime"/>
```

```
<xs:element ref="SystemStructure" minOccurs="0"/>
```



</xs:sequence>

</xs:complexType>

</xs:schema>

### ***DST\_CommunicationDescription.xsd***

<? xml version="1.0" encoding="UTF-8"? >

<xs:schema xmlns:xs="http://www.w3.org/2001/XMLSchema"

xmlns="http://rep.oio.dk/dst.dk/xml/schemas/2010/04/16/"

targetNamespace="http://rep.oio.dk/dst.dk/xml/schemas/2010/04/16/"

elementFormDefault="qualified" attributeFormDefault="unqualified">

<xs:element name="CommunicationDescription" type="CommunicationDescriptionType"/>

<xs:simpleType name="CommunicationDescriptionType">

<xs:restriction base="xs:string">

<xs:maxLength value="50"/>

</xs:restriction>

</xs:simpleType>

</xs:schema>

### ***DST\_SystemStructure.xsd***

```
<? xml version="1.0" encoding="UTF-8"? >

<xs:schema xmlns:xs="http://www.w3.org/2001/XMLSchema"

xmlns="http://rep.oio.dk/dst.dk/xml/schemas/2010/04/16/"

targetNamespace="http://rep.oio.dk/dst.dk/xml/schemas/2010/04/16/"

elementFormDefault="qualified" attributeFormDefault="unqualified">

<xs:include schemaLocation="DST_SystemName.xsd"/>

<xs:include schemaLocation="DST_SystemVersion.xsd"/>

<xs:element name="SystemStructure" type="SystemStructureType"/>

<xs:complexType name="SystemStructureType">

<xs:sequence>

<xs:element ref="SystemName"/>

<xs:element ref="SystemVersion"/>

</xs:sequence>

</xs:complexType>

</xs:schema>

DST_SystemName.xsd

<? xml version="1.0" encoding="UTF-8"? >
```

```
<xs:schema xmlns:xs="http://www.w3.org/2001/XMLSchema"
xmlns="http://rep.oio.dk/dst.dk/xml/schemas/2010/04/16/"
targetNamespace="http://rep.oio.dk/dst.dk/xml/schemas/2010/04/16/"
elementFormDefault="qualified" attributeFormDefault="unqualified">
<xs:element name="SystemName" type="SystemNameType"/>
<xs:simpleType name="SystemNameType">
<xs:restriction base="xs:string">
<xs:maxLength value="50"/>
</xs:restriction>
</xs:simpleType>
</xs:schema>
```

#### **7.2.4. Contact**

##### ***DST\_ContactStructureCollection.xsd***

```
<? xml version="1.0" encoding="UTF-8"? >
<xs:schema xmlns:xs="http://www.w3.org/2001/XMLSchema"
xmlns="http://rep.oio.dk/dst.dk/xml/schemas/2010/04/16/"
targetNamespace="http://rep.oio.dk/dst.dk/xml/schemas/2010/04/16/" elementFormDefault="qualified"
attributeFormDefault="unqualified">
```

```
<xs:include schemaLocation="DST_ContactStructure.xsd"/>

<xs:element name="ContactStructureCollection" type="ContactStructureCollectionType"/>

<xs:complexType name="ContactStructureCollectionType">

<xs:sequence>

<xs:element ref="ContactStructure" maxOccurs="unbounded"/>

</xs:sequence>

</xs:complexType>

</xs:schema>
```

### ***DST\_ContactStructure.xsd***

```
<? xml version="1.0" encoding="UTF-8"? >

<xs:schema xmlns:xs="http://www.w3.org/2001/XMLSchema"
xmlns="http://rep.oio.dk/dst.dk/xml/schemas/2010/04/16/"
xmlns:xkom="http://rep.oio.dk/xkom.dk/xml/schemas/2005/03/15/"
targetNamespace="http://rep.oio.dk/dst.dk/xml/schemas/2010/04/16/" elementFormDefault="qualified"
attributeFormDefault="unqualified">

<xs:import namespace="http://rep.oio.dk/xkom.dk/xml/schemas/2005/03/15/"
schemaLocation="http://digitaliser.dk/resource/2237/artefact/XKOM_EmailAddressIdentifier.xsd"/>

<xs:include schemaLocation="DST_ContactTypeName.xsd"/>

<xs:include schemaLocation="DST_ContactIdentifier.xsd"/>
```

```
<xs:element name="ContactStructure" type="ContactStructureType"/>

<xs:complexType name="ContactStructureType">

<xs:sequence>

<xs:element ref="ContactTypeName"/>

<xs:element ref="ContactIdentifier"/>

<xs:element name="ContactEmailAddress" type="xkom:EmailAddressIdentifierType"/>

</xs:sequence>

</xs:complexType>

</xs:schema>
```

### ***DST\_ContactTypeName.xsd***

```
<? xml version="1.0" encoding="UTF-8"? >

<xs:schema xmlns:xs="http://www.w3.org/2001/XMLSchema"
xmlns="http://rep.oio.dk/dst.dk/xml/schemas/2010/04/16/"
targetNamespace="http://rep.oio.dk/dst.dk/xml/schemas/2010/04/16/" elementFormDefault="qualified"
attributeFormDefault="unqualified">

<xs:element name="ContactTypeName" type="ContactTypeNameType"/>

<xs:simpleType name="ContactTypeNameType">

<xs:restriction base="xs:string">
```

```
<xs:maxLength value="50"/>
```

```
</xs:restriction>
```

```
</xs:simpleType>
```

```
</xs:schema>
```

### ***DST\_ContactIdentifier.xsd***

```
<? xml version="1.0" encoding="UTF-8"? >
```

```
<xs:schema xmlns:xs="http://www.w3.org/2001/XMLSchema"
```

```
xmlns="http://rep.oio.dk/dst.dk/xml/schemas/2010/04/16/"
```

```
targetNamespace="http://rep.oio.dk/dst.dk/xml/schemas/2010/04/16/" elementFormDefault="qualified"
```

```
attributeFormDefault="unqualified">
```

```
<xs:element name="ContactIdentifier" type="ContactIdentifierType"/>
```

```
<xs:simpleType name="ContactIdentifierType">
```

```
<xs:restriction base="xs:string">
```

```
<xs:maxLength value="100"/>
```

```
</xs:restriction>
```

```
</xs:simpleType></xs:schema>
```

### **7.2.5. DBoksContact**

#### ***DST\_DBoksContactNewStructure.xsd***

```
<? xml version="1.0" encoding="UTF-8"? >
```

```
<xs:schema xmlns:xs="http://www.w3.org/2001/XMLSchema"
```

```
xmlns="http://rep.oio.dk/dst.dk/xml/schemas/2010/04/16/"
```

```
targetNamespace="http://rep.oio.dk/dst.dk/xml/schemas/2010/04/16/"
```

```
elementFormDefault="qualified" attributeFormDefault="unqualified">
```

```
<xs:simpleType name="CVRnumberIdentifierType">
```

```
<xs:restriction base="xs:string">
```

```
<xs:pattern value="[0-9]{8}"/>
```

```
</xs:restriction>
```

```
</xs:simpleType>
```

```
<xs:simpleType name="ProductionUnitIdentifierType">
```

```
<xs:restriction base="xs:string">
```

```
<xs:length value="10"/>
```

```
</xs:restriction>
```

```
</xs:simpleType>
```

```
<xs:element name="DBoksContactNewStructure" type="DBoksContactNewStructureType"/>
```

```
<xs:complexType name="DBoksContactNewStructureType">
```

```
<xs:sequence>
```

```
<xs:element name="CVRnumberIdentifier" type="CVRnumberIdentifierType" minOccurs="0"/>
```

```
<xs:element name="ProductionUnitIdentifier" type="ProductionUnitIdentifierType" minOccurs="0"/>
```

```
</xs:sequence>
```

```
</xs:complexType>
```

```
</xs:schema>
```

### **7.3. XML-skemaer for Data**

Det overordnede XML-skema i Data (ForanstaltningStrukturSamling) skal altid benyttes og kan bruges til at tilknytte flere Foranstaltninger til leverancen.



XML-skemaet, der omhandler Foranstaltning (ForanstaltningStruktur), indeholder bl.a. information om barnets og formynder CPR-nummer og foranstaltningsdata (kode, start- og slut- dato).

### **Diagram over XML-skemaer for Foranstaltning**

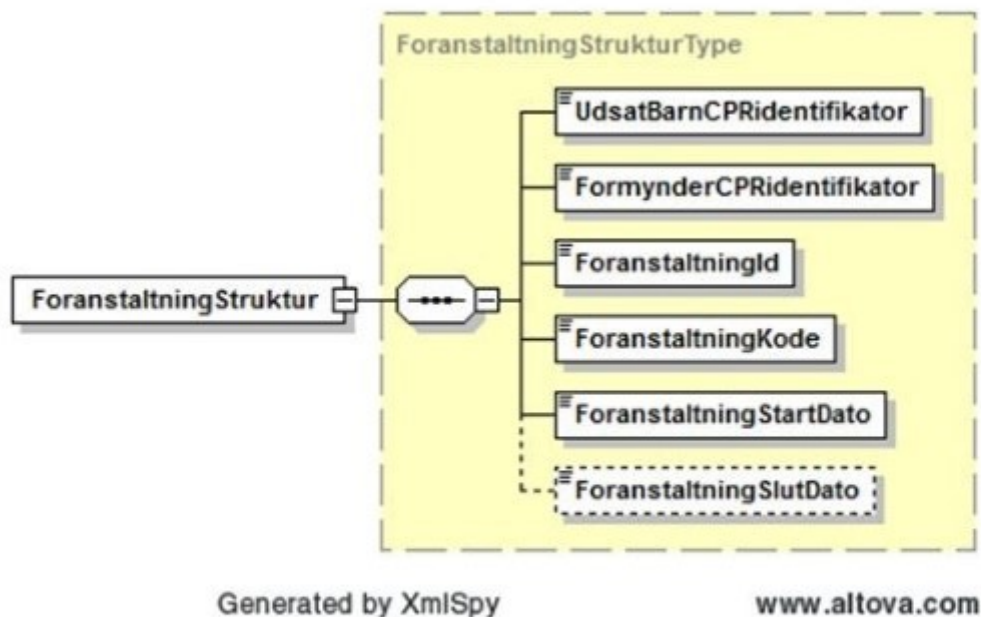



**Signaturforklaring:**

-  Boks med fuldt optrukken linje betyder obligatorisk indberetning
-  Boks med stiplet linje betyder at der er tilladt at indberetningsfeltet er tomt - indtil slutdato kendes

### 7.3.1. Foranstaltninger

#### *DST\_ForanstaltningStrukturSamling.xsd*

```
<? xml version="1.0" encoding="UTF-8"? >
```

```
<xs:schema xmlns:xs="http://www.w3.org/2001/XMLSchema"
```

```
xmlns="http://rep.oio.dk/dst.dk/xml/schemas/2016/04/16/"
```

```
targetNamespace="http://rep.oio.dk/dst.dk/xml/schemas/2016/04/16/"
```

```
elementFormDefault="qualified" attributeFormDefault="unqualified" xml:lang="DA">
```

```
<xs:include schemaLocation="DST_ForanstaltningStruktur.xsd"/>
```

```
<xs:element name="ForanstaltningStrukturSamling" type="ForanstaltningStrukturSamlingType"/>
```

```
<xs:complexType name="ForanstaltningStrukturSamlingType">
  <xs:sequence>
    <xs:element ref="ForanstaltningStruktur" maxOccurs="unbounded"/>
  </xs:sequence>
</xs:complexType>
</xs:schema>
```

### ***DST\_ForanstaltningStruktur.xsd***

```
<? xml version="1.0" encoding="UTF-8"? >
<xs:schema xmlns:xs="http://www.w3.org/2001/XMLSchema"
  xmlns="http://rep.oio.dk/dst.dk/xml/schemas/2016/04/16/"
  targetNamespace="http://rep.oio.dk/dst.dk/xml/schemas/2016/04/16/"
  elementFormDefault="qualified" attributeFormDefault="unqualified" xml:lang="DA">
  <xs:simpleType name="CPRidentifikatorType">
    <xs:restriction base="xs:string">
      <xs:minLength value="10"/>
      <xs:maxLength value="16"/>
    </xs:restriction>
```

```
</xs:simpleType>
```

```
<xs:simpleType name="ForanstaltningIdType">
```

```
<xs:restriction base="xs:string">
```

```
<xs:minLength value="1"/>
```

```
<xs:maxLength value="100"/>
```

```
</xs:restriction>
```

```
</xs:simpleType>
```

```
<xs:simpleType name="ForanstaltningKodeType">
```

```
<xs:restriction base="xs:nonNegativeInteger">
```

```
<xs:totalDigits value="3"/>
```

```
</xs:restriction>
```

```
</xs:simpleType>
```

```
<xs:element name="ForanstaltningStruktur" type="ForanstaltningStrukturType"/>
```

```
<xs:complexType name="ForanstaltningStrukturType">
```

```
<xs:sequence>
```

```
<xs:element name="UdsatBarnCPRidentifikator" type="CPRidentifikatorType"/>
```

```
<xs:element name="FormynderCPRidentifikator" type="CPRidentifikatorType"/>
```

```
<xs:element name="ForanstaltningId" type="ForanstaltningIdType"/>

<xs:element name="ForanstaltningKode" type="ForanstaltningKodeType"/>

<xs:element name="ForanstaltningStartDato" type="xs:date"/>

<xs:element name="ForanstaltningSlutDato" type="xs:date" minOccurs="0"/>

</xs:sequence>

</xs:complexType>

</xs:schema>
```

## 8. XML-fil

XML-filen skal opfylde XML-formatet og den skal kunne valideres mod XML-skemaet (DST\_UdsatteBoernOgUngeLeveranceL201U1Struktur.xsd). Der er et præfiks (dst:) for alle elementer i Envelope blokken, og dette skal beholdes uden ændringer. Modtagelsessystemet i Danmarks Statistik bruger præfikset som genkendelsesstring for at aflæse Envelope-data (leverance nr., periode, kommunekode) i tilfælde af, at XML-filen ikke er velformet.

Følgende blok med "namespaces" (xmlns) og schemaLocation kan med fordel kopieres direkte fra nedenstående uden ændringer, men uden formaterings tegn (kan kopieres via Notesblok).

```
xmlns="http://rep.oio.dk/dst.dk/xml/schemas/2010/04/16/"
```

```
xmlns:xsi="http://www.w3.org/2001/XMLSchema-instance"
```

```
xmlns:dst="http://rep.oio.dk/dst.dk/xml/schemas/2002/06/28/"
```

```
xsi:schemaLocation=http://rep.oio.dk/dst.dk/xml/schemas/2010/04/16/
```

[http://digitaliser.dk/resource/2351810/artefact/DST\\_UdsatteBoernOgUngeLeveranceL201U1Struktur.xml](http://digitaliser.dk/resource/2351810/artefact/DST_UdsatteBoernOgUngeLeveranceL201U1Struktur.xml)

## 8.1. XML-fil navnestandard

Det er vigtigt, at hver enkelt dataleverance er navngivet efter nedenstående standarder. Inde i metadata (dst:envelope) angives testdata med **T201** og produktionsdata med **L201**. I filnavnet er leverancennummeret derimod altid **L201**, uanset om det er produktionsdata eller testdata. Forskellen mellem test og produktionsdata i filnavnet angives med det første bogstav i navnet; **T** for testdata eller **P** for produktionsdata.

*Produktionsleverance:*

**P**<3-cifret kommunenummer>\_**L201**\_P<hvilken periode er data fra>\_**V**<2-cifret recordlayout versionsnummer>\_**D**<8-cifret udtræksdato: YYYYMMDD> **T**<6-cifret udtrækstidspunkt>. XML

Eksempel: **P\_998\_L201\_P2017M05\_V01\_D20170601T111900**. XML

*Testleverance:*

**T**<3-cifret kommunenummer>\_**T201**\_P<hvilken periode er data fra>\_**V**<2-cifret recordlayout versionsnummer>\_**D**<8-cifret udtræksdato: YYYYMMDD >**T**<6-cifret udtrækstidspunkt>. XML

Eksempel: **T\_998\_T201\_P2017M05\_V01\_D20170601T111900**. XML

Inde i data er den eneste forskel på testleverancer og produktionsleverancer, at der skal angives et T i stedet for L i dst:FormID:

<dst:FormID>T201</dst:FormID>

## 9. Kvitteringsmail

Danmarks Statistik sender en kvitteringsmail til kvitteringsmodtager i indberetningskommunen, når data er indlæst. Kommunen vil enten modtage en mail, som angiver, at data er indlæst med succes eller, at Danmarks Statistik har afvist data.

Kvitteringsmail med emnet ”Danmarks Statistik har afvist data” vil indeholde information om, hvorfor data er blevet afvist. Mailen indeholder detaljeret information om linje og position i XML-skemaet, hvor fejlen er placeret. Kommunen skal rette fejlen og genfremsende data.

## 10. Vejledning i forbindelse med systemskifte

Kommuner, der skifter indberetningsløsning, skal give besked om dette til Danmarks Statistik, så snart der er indgået aftale om en ny indberetningsløsning. Kommunen skal fortsætte med at indberette data via det *tidligere* system, indtil det *nye* system er taget i brug, og indberetningen fungerer. Dette er for at undgå datatab ved overgangen fra det *tidligere* system til det *nye* system. Hvis der indberettes testdata via det *nye* system, skal det angives, at dataleverancen er en testleverance (T201). Leverancer navngivet L201 anvendes til statistikproduktion.

Ved leverandørskifte behandler Danmarks Statistik data således: Fra det tidligere system udvælges alle uafsluttede foranstaltninger efter den senest modtagne leverance (delta-load). Fra det nye system udvælges samtlige foranstaltninger, både afsluttede og aktive, fra den aftalte opstarts leverance (full-load). Data fra de to systemer flettes og danner tilsammen det datagrundlag, som Danmarks Statistik anvender i forløbsregistret.

Ved leverandørskifte er det vigtigt, at kommunen sørger for, at alle afsluttede foranstaltninger i det *tidligere* system er opdaterede med korrekte oplysninger (dvs. startdato, slutdato, foranstaltningId, etc.) og overholder Danmarks Statistiks krav til dataindberetningen. Alle aktive foranstaltninger i det *tidligere* system **skal** oprettes i det *nye* system med deres reelle startdato, ikke datoen, der angiver tidspunktet for systemskifte.

### Kravspecifikation - Underretninger om børn og unge under 18 år

#### Indholdsfortegnelse

1. Indledning
2. Overordnede elementer
3. Data
  - 3.1. Indberetningsdata
4. Værdisæt for indberetningsdata
5. Valideringsrapport
6. Dataformatbeskrivelse
7. XML-skemaer
  - 7.1. Beskrivelse af API
    - 7.1.1. Metode 1: RequestType GET
    - 7.1.2. Metode 2: RequestType POST
  - 7.2. Fejlkode
  - 7.3. Kodeeksempel i C# .net
  - 7.4. XSD-skema version 2.0 (VersionsDato '2017-01-01')
  - 7.5. XML-eksempel version 2.0 (VersionsDato '2017-01-01')
8. XML-fil
9. Kvitteringsmail
10. Vejledning i forbindelse med systemskifte

#### 1. Indledning

Dette dokument indeholder beskrivelser af dataleverancer og dataudveksling mellem kommuner og Danmarks Statistik vedrørende underretninger om børn og unge. Kommunerne startede med at indberette de underretninger, som de modtog om børn og unge under 18 år, fra og med den 1. april

2014. Danmarks Statistik har siden 1. juli 2016 håndteret kommunernes indberetninger, der tidligere blev varetaget af Ankestyrelsen.

De kommunale myndigheder skal efter lov om retssikkerhed og administration på det sociale område indberette oplysninger om de underretninger, de modtager på barnets eller den unges CPR-nummer.

Hver enkelt underretning skal indberettes, og en indberetning består af følgende obligatoriske dataelementer:

- Metadata/Stamdata
- Indberetningsdata (se dataelementer i 3.2)

Det er altid den kommune, der modtager underretningen, der skal indberette. Det er et krav, at kommunerne har indberettet alle deres underretninger for et kvartal senest den sidste dag i første måned i efterfølgende kvartal. Eksempelvis skal indberetningen for 1. kvartal være foretaget senest den 30. april.

Kommunen og/eller system-leverandørerne kan frit vælge om de vil indsende dataleverancer dagligt, månedligt eller hvert kvartal. Danmarks Statistik skal dog varsles med minimum 2 måneder, hvis kommunen og dennes systemleverandør ønsker at ændre frekvensen for kommunens dataleverancer. Leverancerne skal ved normal drift indeholde "Delta load". "**Delta load**" betyder, at kommunen skal levere alle de underretninger, de har modtaget eller ændret siden sidste levering. Man indberetter ændringer og sletninger af tidligere indberettede underretninger ved at benytte variabelen "Indberetningstype".

Det er obligatorisk at indberette alle underretninger om børn og unge under 18 år, som modtages efter §§ 152-154 i lov om social service. Også hvis underretningen modtages og behandles af en anden forvaltning i kommunen (f.eks. i voksenforvaltningen).

Dataoverførslen sker via system-til-system løsning eller Danmarks Statistik web-dialog. Webdialogen findes ved at trykke 'Start indberetning' på hjemmesiden [www.dst.dk/UND](http://www.dst.dk/UND). Ved system-til-system



løsning genererer systemerne i kommunerne (f.eks. DUBU-systemet) et antal XML-filer. XML-filerne overføres til Danmarks Statistik via et web-API. I Danmarks Statistik overføres XML-filerne senere til det centrale modtagelses-system (CEMOS). Hvis der opstår fejl ved kald af web-API formidles fejlen ved hjælp af fejlkoder (for oversigt i tabelform se afsnit 7.2 fejlkoder). Der sendes ikke kvittering vedrørende godkendte/afviste indberetninger. Alle overførsler sker via en sikker krypteret linje.

## 1.1 Arbejdsgange ved overførsel af data

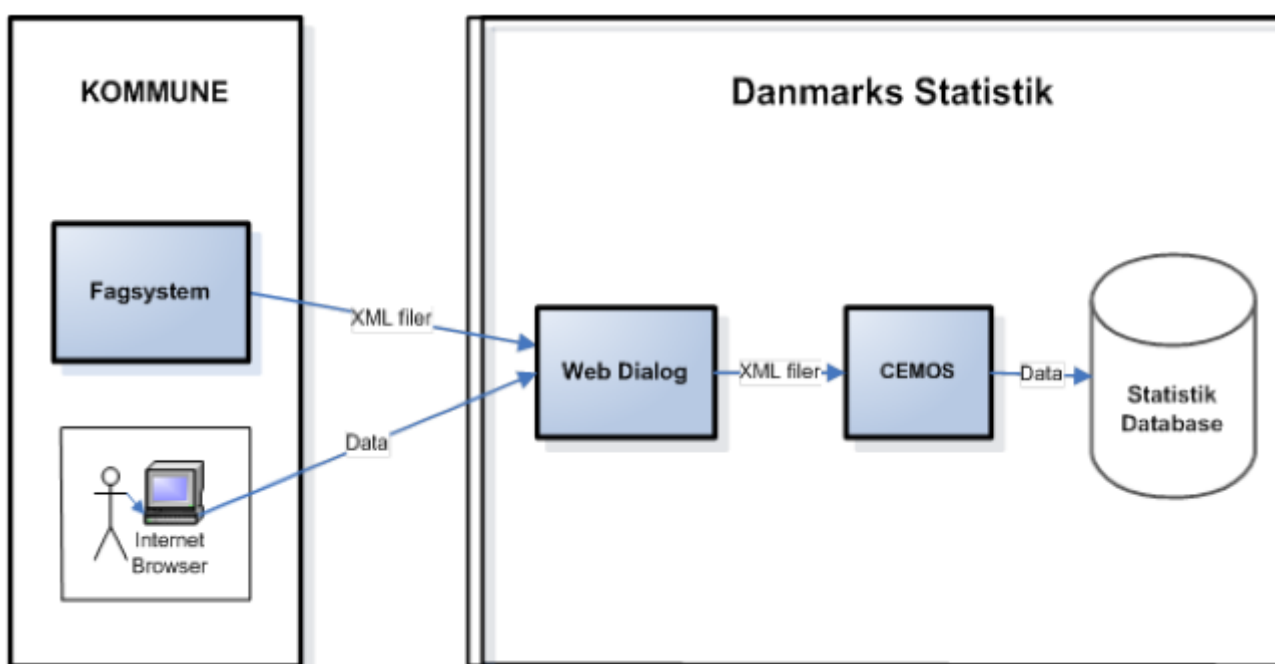

## 2. Overordnede elementer

Nedenstående skema viser de overordnede elementer i dataleverancen.

| Elementnavn         | Beskrivelse  |
|---------------------|--|
| <b>Indberetning</b> | Kommunale myndigheder indberetter de underretninger vedrørende børn og unge under 18 år, som de modtager. Det er den kommune, som modtager underretningen, der indberetter underretningen. |
| <b>Frekvens</b>     | Daglig, månedlig eller kvartalsvis indberetning.   |
| <b>Frist</b>        | Senest sidste dag i den følgende måned efter månedens/kvartalets/årets afslutning.   |
| <b>Enhed</b>        | På personniveau indberettes en række pr. underretning.   |

|                                  |  |
|----------------------------------|--|
| <b>Format for indsendte data</b> | For at en indberetning kan modtages korrekt, skal XML'en overholde et bestemt format. XML-formatet er beskrevet ved hjælp af et XML-skema (XSD), dette skema kan hentes ved kald til API'et for produktionsmiljøet:<br><a href="https://doku.dst.dk/UnderretningWebApi/">https://doku.dst.dk/UnderretningWebApi/</a>   |
| <b>Fuld bestand</b>              | Der skal leveres delta load. Delta load betyder, at kommunen skal levere alle ydelser, der er modtaget og/eller ændret siden sidste levering til Danmarks Statistik.   |
| <b>Sletninger</b>                | Underretninger slettes ved hjælp af variabelen "IndberetningsType". Når den sættes til "Annulleretbrev", slettes alle oplysninger ved det tidligere indberettede "underretningsid".  |
| <b>Testmuligheder</b>            | Der er et testmiljø. Skemaet hentes ved kald til API'et. Web-API'et for testmiljøet tilgås igennem et HTTPS interface via requests til en URL:<br><a href="https://srvdokutst1.-dst.dk/UnderretningWebApi/">https://srvdokutst1.-dst.dk/UnderretningWebApi/</a>  |
| <b>Statistikens hjemmeside</b>   | <a href="http://www.dst.dk/da/Indberet/oplysningssider/udsatte-boern-og-unge-underretninger">http://www.dst.dk/da/Indberet/oplysningssider/udsatte-boern-og-unge-underretninger</a><br><ul style="list-style-type: none"> <li>• Linket henviser til statistikens emneside, hvor der gives en generel introduktion til statikken.</li> </ul> <a href="http://www.dst.dk/Und">http://www.dst.dk/Und</a><br><ul style="list-style-type: none"> <li>• Linket henviser til statistikens oplysningsside, hvor der bl.a. kan indhentes information om vejledninger til indberetning.</li> </ul> |
| <b>HUSK</b>                      | <ul style="list-style-type: none"> <li>• At teste op imod testmiljøet inden applikationen gives fri til at foretage kald til produktionsmiljøet.</li> <li>• Så vidt muligt at give brugeren en mulighed for at se/rette i oplysningerne inden afsendelse. På den måde er det muligt at foretage en rimelighedsvurdering.</li> <li>• At reagere på eventuelle fejl der returneres fra servicen. Der vil ikke være foretaget en indberetning, hvis kaldet fejler.</li> <li>• Validere de data der indberettes med XML-skemaet.</li> </ul>  |

### 3. Data

Alle dataleverancer skal indeholde både indberetningsdata samt metadata/stamdata.

#### 3.1 Metadata/Stamdata

Metadata/Stamdata indgår som det første element i leverancen.

#### Metadata-/Stamdataelementer

| Elementnavn       | Obligatorisk | Dataformat                                     | Beskrivelse   |
|-------------------|--------------|--|---|
| Forsendelse       |              |  |   |
| VersionsDato      | Ja           | Dataformat ”yyyy-mm-dd”                        | Dato for frigivelse af XML-skema. Seneste version ’2017-01-01’. Version ’2016-01-01’ blev understøttet frem til efteråret 2017. |
| LeverandørId      | Ja           | String   | Leverandørspecifikt id. Fås ved henvendelse til Danmarks Statistik.   |
| Kommune           | Ja           | String (alfanumerisk), længde 3, Value=101-850 | Kommunenummer for indberettende kommune (handlekommune).  |
| Sagsbehandlernavn | Nej          | String   | Navnet på personen som indberetter.   |

### 3.2 Indberetningsdata

Alle dataleverancer skal indeholde indberetningsdata. Nedenstående skema beskriver elementerne i indberetningsdata.

#### Indberetningsdataelementer

| Elementnavne indberetning | Obligatorisk | Dataformat                            | Beskrivelse   |
|---------------------------|--------------|---------------------------------------|---|
| UnderretningsId           | Ja           | String, (alfanumerisk), længde max 15 | Unikt nummer for underretning for den enkelte kommune. Kommunen administrerer selv dette. |
| IndberetningsType         | Ja           | String(alfanumerisk), længde max 16   | Ny registrering, ændring af tidligere registrering eller annullering.                     |
| Sagsoplysninger           |              |                                       |   |

|                   |   |  |  |
|-------------------|---|--|--|
| PersonId          | Ja  | String (alfanumerisk),<br>længde max 16        | CPR-nummer for barn eller ung,<br>udlændinge-id, eller CPR-<br>nummer for moderen, hvis det er<br>et ufødt barn. |
| PersonIdType      | Ja  | String (alfanumerisk),<br>længde max 24        | Er underretningen om et ufødt<br>barn, en udlænding eller et barn,<br>som har fået tildelt et CPR-<br>nummer.    |
| Alder             | Ja,<br>Hvis ikke<br>personidType er<br>BarnCPR  | String (alfanumerisk)                          | Oplysning om alder – udfyldes<br>kun for udlændinge.   |
| Koen              | Ja, hvis<br>personidType er<br>BarnUdlaendingId | String (alfanumerisk),<br>længde 1, value=1-2  | Oplysninger om køn – udfyldes<br>kun for udlændinge.<br>1 = dreng<br>2 = pige                                    |
| Underretning      |   |  |  |
| Underretningsdato | Ja  | Dato<br>"yyyy-mm-dd"                           | DatoFormat forventes på<br>følgende form: "yyyy-mm-dd"<br>eks: 2016-12-24.                                       |
| Underretter       | Ja  | String, (2)<br>Value=1-11                      | Oplysning om hvem der har<br>underrettet kommunen.   |
| AndenUnderretter  | Nej   | String (25)                                    | Fritekst hvis man i variabelen<br>"underretter" har valgt værdien<br>"Anden".                                    |
| Baggrund          | Ja  | String (alfanumerisk),<br>længde 2, value=1-16 | Oplysning om hvad der<br>underrettes om.   |

#### 4. Værdisæt for indberetningsdata

| Variabel                 | Værdi            | Beskrivelse  |
|--------------------------|------------------|--|
| <b>Indberetningstype</b> | nytbrev          | Ny underretning  |
|                          | rettetbrev       | Rettelse i tidligere indberettet underretning  |
|                          | annulleretbrev   | Sletning af tidligere indberettet underretning   |
| <b>PersonIdType</b>      | BarnCpr          | CPR-nummer på det barn/ung der er modtaget<br>indberetning om                          |
|                          | BarnUdlaendingId | Udlændingennummer, hvis barnet eller den unge<br>ikke har et CPR-nummer                |
|                          | VordendeMorCpr   | Hvis underretningen er om et ufødt barn, er det<br>moderens CPR-nummer der indberettes |

|                    |                          |   |
|--------------------|--------------------------|---|
|                    | VordendeMorUdlaendingeId | Udlændingennummer for den vordende mor, hvis hun ikke har et CPR-nummer.      |
| <b>Underretter</b> | 1                        | Mellemkommunal underretning eller anden kommunal forvaltning                  |
|                    | 2                        | Skole   |
|                    | 3                        | Dagpleje, daginstitution, fritidshjem, klub eller SFO                         |
|                    | 4                        | Sundhedsvæsenet   |
|                    | 5                        | Sundhedsplejer eller tandlæge   |
|                    | 6                        | Politi eller domstol  |
|                    | 7                        | Familie, barn selv eller bekendtskabskreds                                    |
|                    | 8                        | Anonym  |
|                    | 9                        | Anbringelsessted  |
|                    | 10                       | Foreninger, frivillige organisationer eller krise-, misbrugs- og asylcentre   |
|                    | 11                       | Andre   |
| <b>Baggrund</b>    | 1                        | Misbrug hos barn/ung  |
|                    | 2                        | Kriminalitet hos barn/ung   |
|                    | 3                        | Skoleproblemer hos barn/ung f.eks. fravær                                     |
|                    | 4                        | Anden bekymrende adfærd hos barn/ung f.eks. udad-reagerende adfærd            |
|                    | 5                        | Betydelig eller varigt nedsat fysisk eller psykisk funktionsevne hos barn/ung |
|                    | 6                        | Sundhedsforhold hos barn/ung  |
|                    | 7                        | Overgreb mod barn/ung f.eks. seksuelt eller voldeligt                         |
|                    | 8                        | Anden form for omsorgssvigt over for barn/ung                                 |
|                    | 9                        | Misbrug hos forældre  |
|                    | 10                       | Kriminalitet hos forældre   |
|                    | 11                       | Anden bekymrende adfærd hos forældre  |
|                    | 12                       | Betydelig eller varigt nedsat fysisk eller psykisk funktionsevne hos forældre |
|                    | 13                       | Højt konfliktniveau eller vold i hjemmet mellem voksne                        |
|                    | 14                       | Utilstrækkelig omsorg fra forældre  |
|                    | 15                       | Fogedsag, hjemløshed eller udsættelse fra bolig                               |
|                    | 16                       | Andet   |

## 5. Valideringsrapport

Leverandørerne skal gøre det muligt for kommunerne at trække datarapporter fra deres systemer, således at kommunerne kan validere data sendt til Danmarks Statistik.

## **6. Dataformatbeskrivelse**

Alle de nødvendige dataleverancer er beskrevet af Danmarks Statistik ved hjælp af XML-skemaer. Alle XML-filer skal være i UTF-8-format

Den enkelte leverandør eller kommune kan hente disse XML-skemaer og dokumentation via et REST API:

Test miljø: <https://srvdokutst1.dst.dk/UnderretningWebApi/>

Produktions miljø: <https://doku.dst.dk/UnderretningWebApi/>

XML-skema, dokumentation og eksempel XML er beskrevet nedenfor, og kan også fås ved henvendelse til Danmarks Statistik.

## **7. XML-skemaer**

Forsendelse\_2017\_diagram

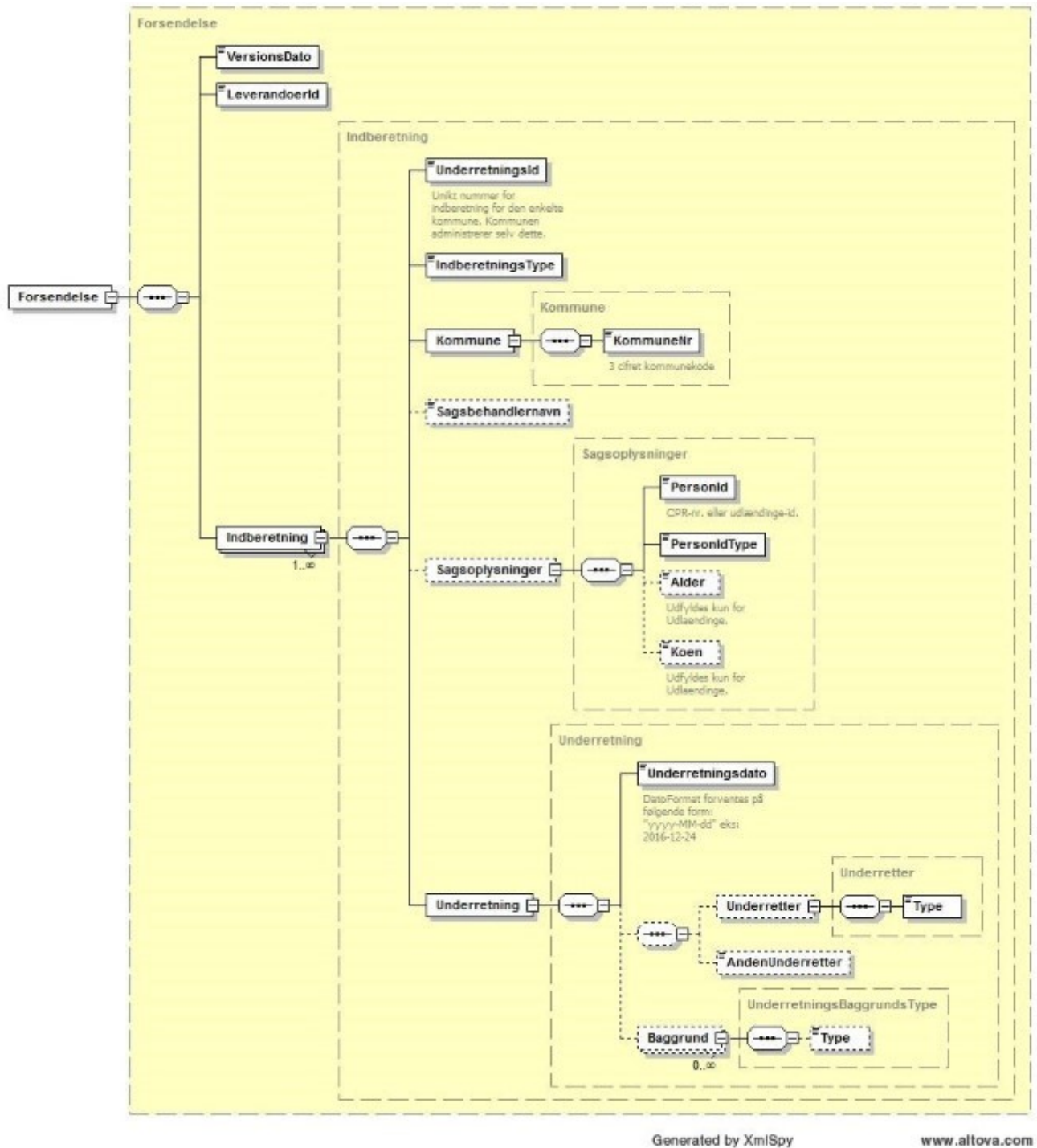

Generated by XmlSpy

www.altova.com

## 7.1. Beskrivelse af API

Web API'et udstiller 2 metoder, en til at hente et XML-skema og en til at foretage indberetning. Det er vigtigt, at respons-objektet håndteres, da dette indeholder information om eventuelle fejl. Se nedenstående fejlkoder for udførlig beskrivelse af de fejl, der kan opstå.

### 7.1.1 Metode 1: RequestType GET

Metode som returnerer XML-skemaet der beskriver indberetningsformatet:

<https://srvdokutst1.dst.dk/UnderretningWebApi/xsd/versionsdato>

Eksempel: <https://srvdokutst1.dst.dk/UnderretningWebApi/xsd/2017-01-01>

(Husk response-type skal være XML, hvilket pt. er standard i en Chrome-browser)

### 7.1.2 Metode 2: RequestType POST

Metoden foretager en indberetning af data til Danmarks Statistik. XML-input kan valideres med XML-skemaet fra ovenstående metode. XML'en skal postes som string.

<https://srvdokutst1.dst.dk/UnderretningWebApi/ReportData>

Eksempler på brug af API'et kan ses i afsnittet XML-eksempel nedenfor.

## 7.2 Fejlkode

Følgende fejlkode kan forventes ved kald af Web-API'et.

| Fejlkode | Beskrivelse  |
|----------|--|
| 1000     | Invalid xml  |
| 1001     | Xsd validering fejler  |
| 1002     | Invalid leverandørkode   |
| 1003     | Invalid xml-skema versionsdato   |
| 1004     | VersionsDatoen er formateret forkert brug yyyy-mm-dd   |
| 1005     | Forsendelsen mangler versionsdato elementet  |
| 1006     | Elementet forsendelse mangler eller har et forkert namespace   |
| 2000     | Forsendelsen indeholder flere indberetninger med samme indberetningsid   |
| 3000     | Forsendelsen indeholder en indberetning af typen nytbrev med et indberetningsnummer der har været indsendt tidligere |
| 3001     | Underretningsdatoen må ikke ligge før 1. februar 2013  |
| 3003     | Den angivne kommunekode er ikke valid  |



|      |   |
|------|---|
| 4000 | UnderretningsBaggrundsTypen er ikke valid |
| 9000 | Der er opstået en intern fejl             |

### 7.3 Kodeeksempel i C#.net

```
static void Main(string[] args)

{

MainAsync(). Wait();

Console. WriteLine("Done");

Console. ReadKey();

}

static async Task MainAsync()

{

//Gather Data

string forsendelseXml = File. ReadAllText(@".. \. \Forsendelse.xml");

var xdoc = new XDocument(XElement. Parse(forsendelseXml));

//Report XML

PrepareAndReportData(xdoc). Wait();

}

//ForsendelseXDocument is the data which is to be reported
```

```
private static async Task PrepareAndReportData(XDocument forsendelseXDocument)

{

//Get xml schema from rest api

string xsd = await GetXsd();

//Validate xml forsendelse with XML schema

bool xmlIsValid = XmlIsValid(forsendelseXDocument, xsd);

if (xmlIsValid)//only report valid xml

{

//report data

ReportData(forsendelseXDocument). Wait();

}

}

private static async Task<string> GetXsd(string versionsdato)

{

using (HttpClient client = new HttpClient())

{

client.BaseAddress = new Uri("https://srvdokutst1.dst.dk/UnderretningWebApi/");
```

```
client.DefaultRequestHeaders.Accept.Add(new
MediaTypeWithQualityHeaderValue("application/xml"));

try

{

//Check if the version date is correct

HttpResponseMessage response = await client.GetAsync($"xsd/2017-01-01");

return await response.Content.ReadAsStringAsync();

}

catch (Exception e)

{

//Handle error

return null;

}

}

}

private static bool XmlIsValid(XDocument forsendelseXDocument, string xsd)

{
```

```
XmlSchema xmlSchema;

xmlSchema = XmlSchema. Read(new StringReader(xsd), null);

var schemas = new XmlSchemaSet();

schemas. Add(xmlSchema);

//Verify Forsendelse (root)element has the correct namespace

if (xdoc. Root?. GetDefaultNamespace(). NamespaceName != xmlSchema. TargetNamespace)

return false;

//Validate xml

string errorMsg = string. Empty;

forsendelseXDocument. Validate(schemas, (sender, e) => { errorMsg = e. Message; });

//An error occurred

if (! string. IsNullOrEmpty(errorMsg))

{

//Handle error

return false;

}

return true;
```

```
}
```

```
private static async Task ReportData(XDocument forsendelseXDocument)
```

```
{
```

```
using (HttpClient client = new HttpClient())
```

```
{
```

```
client.BaseAddress = new Uri("https://srvdokutst1.dst.dk/UnderretningWebApi/");
```

```
client.DefaultRequestHeaders.Accept.Add(new
```

```
MediaTypeWithQualityHeaderValue("application/xml"));
```

```
string strXml = forsendelseXDocument.ToString(); //convert xml to string
```

```
StringContent content = new StringContent(strXml); //send xml as a string
```

```
HttpResponseMessage response = await client.PostAsync("ReportData", content);
```

```
if (!response.IsSuccessStatusCode) //Data not received at DST
```

```
{
```

```
string reason = await response.Content.ReadAsStringAsync(); //Reason why operation failed
```

```
string errorCode = response.ReasonPhrase; // Error code, see documentation
```

```
//Handle error your own way
```

```
}
```

}

}

#### 7.4 XSD-skema version 2.0 (VersionsDato '2017-01-01')

```
<? xml version="1.0" encoding="utf-8"? >
```

```
<xs:schema elementFormDefault="qualified" xmlns:xs=http://www.w3.org/2001/XMLSchema  
targetNamespace="http://dst.dk/UnderretningWebApi" xmlns="http://dst.dk/UnderretningWebApi"  
version="2017-01-01">
```

```
<xs:element name="Forsendelse" nillable="true" type="Forsendelse" />
```

```
<xs:complexType name="Forsendelse">
```

```
<xs:sequence>
```

```
<xs:element minOccurs="1" maxOccurs="1" name="VersionsDato" >
```

```
<xs:simpleType>
```

```
<xs:annotation>
```

```
<xs:documentation>Angiver hvilken version af xml-skemaet der benyttes til  
validering</xs:documentation>
```

```
</xs:annotation>
```

```
<xs:restriction base="xs:date">
```

```
<xs:pattern value="2017-01-01"></xs:pattern>
```

</xs:restriction>

</xs:simpleType>

</xs:element>

<xs:element minOccurs="1" maxOccurs="1" name="LeverandoerId" type="xs:string" />

<xs:element minOccurs="1" maxOccurs="unbounded" name="Indberetning" type="Indberetning" />

</xs:sequence>

</xs:complexType>

<xs:complexType name="Indberetning">

<xs:sequence>

<xs:element minOccurs="1" maxOccurs="1" name="UnderretningsId" type="xs:string">

<xs:annotation>

<xs:documentation>Unikt nummer for indberetning for den enkelte kommune. Kommunen administrerer selv dette. </xs:documentation>

</xs:annotation>

</xs:element>

<xs:element minOccurs="1" maxOccurs="1" name="IndberetningsType" type="IndberetningsType" />

<xs:element minOccurs="1" maxOccurs="1" name="Kommune" type="Kommune" />

```
<xs:element minOccurs="0" maxOccurs="1" name="Sagsbehandlernavn" type="xs:string" />
```

```
<xs:element minOccurs="0" maxOccurs="1" name="Sagsoplysninger" type="Sagsoplysninger" />
```

```
<xs:element minOccurs="1" maxOccurs="1" name="Underretning" type="Underretning" />
```

```
</xs:sequence>
```

```
</xs:complexType>
```

```
<xs:simpleType name="IndberetningsType">
```

```
<xs:annotation>
```

```
<xs:documentation>Angiver om det er et nyt brev eller en rettelse til et gammelt, eller en annullering.
```

```
</xs:documentation>
```

```
</xs:annotation>
```

```
<xs:restriction base="xs:string">
```

```
<xs:enumeration value="nytbrev" />
```

```
<xs:enumeration value="rettetbrev" />
```

```
<xs:enumeration value="annulleretbrev" />
```

```
</xs:restriction>
```

```
</xs:simpleType>
```

```
<xs:complexType name="Kommune">
```



<xs:sequence>

<xs:element minOccurs="1" maxOccurs="1" name="KommuneNr">

<xs:annotation>

<xs:documentation>3 cifret kommunekode</xs:documentation>

</xs:annotation>

<xs:simpleType>

<xs:restriction base="xs:integer">

<xs:pattern value="[0-9]{3}"/>

</xs:restriction>

</xs:simpleType>

</xs:element>

</xs:sequence>

</xs:complexType>

<xs:complexType name="Sagsoplysninger">

<xs:sequence>

<xs:element minOccurs="1" maxOccurs="1" name="PersonId" type="xs:string">

<xs:annotation>

<xs:documentation>CPR-nr. eller udlændinge-id. </xs:documentation>

</xs:annotation>

</xs:element>

<xs:element minOccurs="1" maxOccurs="1" name="PersonIdType" type="PersonIdType" />

<xs:element minOccurs="0" maxOccurs="1" name="Alder" type="xs:integer">

<xs:annotation>

<xs:documentation>Udfyldes kun for Udlændinge. </xs:documentation>

</xs:annotation>

</xs:element>

<xs:element minOccurs="0" maxOccurs="1" name="Koen" type="Koen">

<xs:annotation>

<xs:documentation>Udfyldes kun for Udlændinge. </xs:documentation>

</xs:annotation>

</xs:element>

</xs:sequence>

</xs:complexType>

<xs:simpleType name="PersonIdType">

```
<xs:restriction base="xs:string">
```

```
<xs:enumeration value="BarnCpr" />
```

```
<xs:enumeration value="BarnUdlaendingeId" />
```

```
<xs:enumeration value="VordendeMorCpr" />
```

```
<xs:enumeration value="VordendeMorUdlaendingeId" />
```

```
</xs:restriction>
```

```
</xs:simpleType>
```

```
<xs:simpleType name="Koen">
```

```
<xs:restriction base="xs:string">
```

```
<xs:enumeration value="M" />
```

```
<xs:enumeration value="K" />
```

```
</xs:restriction>
```

```
</xs:simpleType>
```

```
<xs:complexType name="Underretning">
```

```
<xs:sequence>
```

```
<xs:element minOccurs="1" maxOccurs="1" name="Underretningsdato" type="xs:date">
```

```
<xs:annotation>
```

<xs:documentation>DatoFormat forventes på følgende form: "yyyy-MM-dd" eks: 2016-12-24</xs:documentation>

</xs:annotation>

</xs:element>

<xs:choice minOccurs="0" maxOccurs="1">

<xs:element minOccurs="0" maxOccurs="1" name="Underretter" type="Underretter" />

<xs:element minOccurs="0" maxOccurs="1" name="AndenUnderretter" />

<xs:simpleType>

<xs:restriction base="xs:string">

<xs:minLength value="1"/>

<xs:maxLength value="255"/>

</xs:restriction>

</xs:simpleType>

</xs:element>

</xs:choice>

<xs:element minOccurs="0" maxOccurs="unbounded" name="Baggrund" type="UnderretningsBaggrundsType" />

</xs:sequence>

</xs:complexType>

<xs:complexType name="Underretter">

<xs:sequence>

<xs:element minOccurs="1" maxOccurs="1" name="Type" type="UnderretterType" />

</xs:sequence>

</xs:complexType>

<xs:simpleType name="UnderretterType">

<xs:restriction base="xs:string">

<xs:enumeration value="Mellemkommunal underretning eller anden kommunal forvaltning"/>

<xs:enumeration value="Skole"/>

<xs:enumeration value="Dagpleje, daginstitution, fritidshjem, klub eller SFO"/>

<xs:enumeration value="Sundhedsvaesenet"/>

<xs:enumeration value="Sundhedsplejerske eller tandlaege"/>

<xs:enumeration value="Politi eller domstol"/>

<xs:enumeration value="Familie, barn selv eller bekendtskabskreds"/>

<xs:enumeration value="Anonym"/>

<xs:enumeration value="Anbringelsessted"/>

<xs:enumeration value="Foreninger, frivillige organisationer eller krisecentre"/>

<xs:enumeration value="Andre"/>

</xs:restriction>

</xs:simpleType>

<xs:complexType name="UnderretningsBaggrundsType">

<xs:sequence>

<xs:element minOccurs="0" name="Type" type="UnderretningsBaggrundsTypeType" />

</xs:sequence>

</xs:complexType>

<xs:simpleType name="UnderretningsBaggrundsTypeType">

<xs:restriction base="xs:string">

<xs:enumeration value="Misbrug hos barn/ung"/>

<xs:enumeration value="Kriminalitet hos barn/ung"/>

<xs:enumeration value="Skoleproblemer hos barn/ung fx fravaer"/>

<xs:enumeration value="Anden bekymrende adfaerd hos barn/ung fx udad-reagerende adfaerd"/>

<xs:enumeration value="Betydelig eller varigt nedsat fysisk eller psykisk funktionsevne hos barn/ung"/>

<xs:enumeration value="Sundhedsforhold hos barn/ung"/>

<xs:enumeration value="Overgreb mod barn/ung fx seksuelt eller voldeligt"/>

<xs:enumeration value="Anden form for omsorgssvigt over for barn/ung"/>

<xs:enumeration value="Misbrug hos forældre"/>

<xs:enumeration value="Kriminalitet hos forældre"/>

<xs:enumeration value="Anden bekymrende adfærd hos forældre"/>

<xs:enumeration value="Betydelig eller varigt nedsat fysisk eller psykisk funktionsevne hos forældre"/>

<xs:enumeration value="Hoejt konfliktniveau eller vold i hjemmet mellem voksne"/>

<xs:enumeration value="Utilstrækkelig omsorg fra forældre"/>

<xs:enumeration value="Fogedsag, hjemloshed eller udsaettelse fra bolig"/>

<xs:enumeration value="Andet"/>

</xs:restriction>

</xs:simpleType>

<xs:element name="IndberetningsType" type="IndberetningsType" />

```
<xs:element name="Kommune" nillable="true" type="Kommune" />

<xs:element name="Sagsoplysninger" nillable="true" type="Sagsoplysninger" />

<xs:element name="PersonIdType" type="PersonIdType" />

<xs:element name="Underretning" nillable="true" type="Underretning" />

<xs:element name="Underretter" nillable="true" type="Underretter" />

<xs:element name="UnderretningsBaggrundsType" nillable="true"
type="UnderretningsBaggrundsType" />

<xs:element name="Indberetning" nillable="true" type="Indberetning" />

</xs:schema>
```

---

## Bilag 4

### Kravspecifikation – Stofmisbrugsdatabasen (SMDB)

#### Indholdsfortegnelse

1. Indledning
  - 1.1. Historik
  - 1.2. Arbejdsgange ved overførsel af data
    - 1.2.1. Web kald: "HentDataService"
    - 1.2.2. Web kald: "IndsaetDataService"
    - 1.2.3. Vedr. TokenTestService
2. Overordnede elementer
3. Data
  - 3.1. Dataelementer for VBGS og SIB
  - 3.2. Dataelementer for indberetninger fra Tilbud



- 3.3. Dataelementer for indberetning af KvalHep
- 4. Kommunernes mulighed for at anvende egne data til bl.a. validering
- 5. Dataformatbeskrivelse
  - 5.1. Indberetning af rettelser og sletninger
- 6. Validering og feedback ved indberetning
  - 6.1. Forretningsregler
    - 6.1.1. Generelle regler gældende for samtlige skemaer og spørgsmål
    - 6.1.2. Registrer anmodning
    - 6.1.3. Iværksæt behandling
    - 6.1.4. Tilbudstilknytning
    - 6.1.5. Afslut behandling
    - 6.1.6. Indskrivning og udskrivning
    - 6.1.7. Registrer ydelse
    - 6.1.8. Kvalitet i den lægefaglige behandling Hepatitis C
  - 6.2. Overgangsregler i forbindelse med datasanering 2019
- 7. Vejledning i forbindelse med systemskifte
  - 7.1. Test af nyt leverandørsystem (leverandørskift)

## **1. Indledning**

Dette dokument indeholder beskrivelse af dataudveksling mellem kommuner og Danmarks Statistik vedrørende personer i stofmisbrugsbehandling. Stofmisbrugsdatabasen (SMDB) er en fælles indberetningsplatform, der indsamler oplysninger om personer i henholdsvis social- og sundhedsfaglig stofmisbrugsbehandling for tre dataansvarlige registerejere: Social- og Indenrigsministeriet (VBGS), Sundhedsdatastyrelsen (SIB) og Sundhedsstyrelsen (KvalHep).

Social- og Indenrigsministeriet har det overordnede ansvar for Stofmisbrugsdatabasen. Den 1. januar 2017 uddelegerede Social- og Indenrigsministeriet varetagelsen af drift, vedligeholdelse og udvikling til Danmarks Statistik, herunder også kvalitetssikringen af data for 2016 og frem.

Danmarks Statistik har dermed ansvaret for at indhente oplysninger som beskrevet i fællesindhold for SMDB om borgere i stofmisbrugsbehandlingstilbud.

Indberetning af oplysninger om personer i social stofmisbrugsbehandling er lovpligtig, jf. § 82 i lov om retssikkerhed og administration på det sociale område og kapitel 5 i denne bekendtgørelse.

Indberetning af oplysninger om personer i sundhedsfaglig stofmisbrugsbehandling er lovpligtig, jf. § 19 i lov om autorisation af sundhedspersoner og om sundhedsfaglig virksomhed og sundhedslovens § 195.

Indberetningspligten på den sundhedsfaglige del er fastsat i:

- Bekendtgørelse nr. 1789 af 16. december 2015 om kommunernes indberetning til Sundhedsdatastyrelsen om lægesamtaler i forbindelse med stofmisbrugsbehandling, lægelig stofmisbrugsbehandling og frit valg i forbindelse med lægelig stofmisbrugsbehandling
- Bekendtgørelse nr. 1700 af 21. december 2010 om indberetning af lægelig stofmisbrugsbehandling og indsats mod hepatitis C blandt stofmisbrugere
- Bekendtgørelse nr. 1678 af 16. december 2016 om lægers indberetning om ordination af afhængighedsskabende lægemidler som led i stofmisbrugsbehandling

De kommunale myndigheder tilsikrer, at der indberettes oplysninger om borgere i døgn-, dag- eller ambulans stofmisbrugsbehandling.

Det er opholdskommunen (den visiterende kommune), som har ansvaret for indberetning. Det er ligeledes kommunens ansvar, at de offentlige og private behandlingstilbud, som kommunen anvender, også indberetter til Stofmisbrugsdatabasen.

Kommunerne kan overdrage indberetningen af hele kontaktførelser til godkendte behandlingstilbud, der foretager både visitation og behandling; men kommunerne har stadig ansvar for, at indberetningen foretages.

Indberetningskrav:

- Alle personer med stofmisbrug i behandling, herunder substitutionsbehandling skal indberettes i VBGS og SIB.
- Selvbetalere er undtaget indberetning til SMDB.
- Borgere uden CPR-nummer kan ikke indberettes til SMDB

– Borgere i risikogruppen skal desuden indberettes i KvalHep. Risikogruppen udgør modtagere af substitutionsbehandling og/eller borgere, der har udvist risikoadfærd. Ved risikoadfærd forstås adfærd med risiko for kontakt med virus (HBV, HCV, HIV) i forbindelse med anvendelse af sprøjter, kanyler, snifferrør m.m.

### **1.1. Historik**

Indberetningskrav og metode på området har historisk fulgt fire separate registre frem til den fælles platform, som har været gældende fra juni 2011 med enkelte ændringer i 2015 og med en række ændringer i forbindelse med datasanering af SMDB i 2019, hvor bl.a. ASI-spørgsmål blev fjernet. Den fælles platform omfatter (eller har omfattet):

- Registeret over stofmisbrugere i behandling (SIB) fra 1. januar 1996.
- Registreringssystem for Center for Rusmiddelforskning (DanRIS): fra maj 2000 til 1. juli 2019.
- Ventetider vedr. behandlingsgaranti for stofmisbrugere (VBGS) fra 2008.
- Kvalitetssikring af den lægelige behandling og den nationale handlingsplan til forebyggelse af hepatitis C (Kvalhep/Hep C) fra 1. januar 2011.

### **1.2. Arbejdsgange ved overførsel af data**

Dataoverførslen sker ved manuel indberetning via web applikationen på [www.dst.dk/smdb](http://www.dst.dk/smdb) eller via system-til-system leverance ved anvendelse af web services. Benævnelsen XML filer nedenfor er XML SOAP.

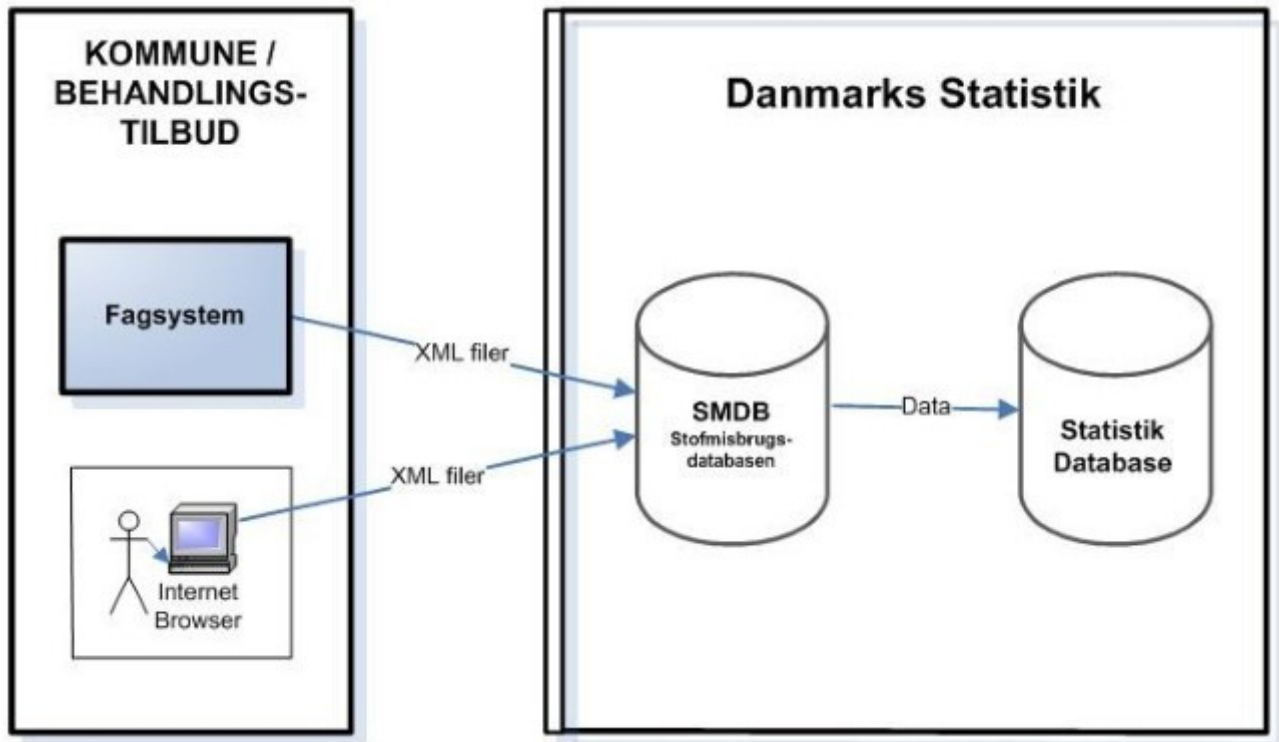

Ved system-til-system løsning genererer kommunernes systemer i kommunerne et antal XML-filer.

Filformatet i den manuelle løsning er ligeledes XML.

Desuden skal webservice kaldene, beskrevet nedenfor, autoriseres via en bruger oprettet i SMDB.

Autentifikationen sker via NemLog-in.

Kommunalbestyrelsen skal sikre, at de lokale fagsystemer skal kunne indberette de gældende datakrav.

Fagsystemleverandørerne varsles ved større systemændringer 6 måneder før ændringer skal være gældende.

Det er nødvendigt først at udlæse data via hent data service, inden opdatering og indlæsning af data, således at relevante ID'er og referencer er kendte for systemet, dvs.:

- Der hentes udvalgte data via "Hent data service", som bruges som "opslag" for at kunne indberette data i henhold til SMDB's forretningsregler

– Alle ændrede data indberettes via ”Indsæt data service”

Indlæsning/levering sker pt. straks, dagligt, ugentligt eller månedligt afhængig af leverandør. Hyppig indlæsning anbefales af Danmarks Statistik.

Hvis der opstår fejl ved kald af web-service, formidles fejlen ved hjælp af fejlkoder i Log eller fra systemet. Det er leverandørernes ansvar at holde øje hermed.

### 1.2.1. Web kald: ”HentDataService”

Hvis man ønsker at anvende Generics i indberetningen til Stofmisbrugsdatabasen (SMDB), skal man bruge samme links som i nedenstående liste, men dog erstatte v1 med v0.

Endpoint prod:

<https://smdbws.dst.dk/smdbwebservice/api/external/v1/securehentdata.svc>

Endpoint PreProd:

<https://smdbpreprodws.dst.dk/smdbwebservice/api/external/v1/securehentdata.svc>

Servicekontrakt (WSDL):

<https://smdbpreprodws.dst.dk/smdbwebservice/api/external/v1/securehentdata.svc?singlewsdl>

SOAP Actions:

<http://smdb.dst.dk/api/external/v1/ISecureHentData/HentAlleTilbud>

<http://smdb.dst.dk/api/external/v1/ISecureHentData/HentAnmodninger>

<http://smdb.dst.dk/api/external/v1/ISecureHentData/HentAsiForMyndighed>  
(for forløb før 1. juli 2019)

<http://smdb.dst.dk/api/external/v1/ISecureHentData/HentAsiForTilbud> (for  
forløb før 1. juli 2019)

<http://smdb.dst.dk/api/external/v1/ISecureHentData/HentIndskrivninger>

<http://smdb.dst.dk/api/external/v1/ISecureHentData/HentIvaerksaettelser>  
<http://smdb.dst.dk/api/external/v1/ISecureHentData/HentKvalHep>  
<http://smdb.dst.dk/api/external/v1/ISecureHentData/HentLandeliste>  
<http://smdb.dst.dk/api/external/v1/ISecureHentData/HentTilbudstilknytninger>  
<http://smdb.dst.dk/api/external/v1/ISecureHentData/HentYdelse>  
<http://smdb.dst.dk/api/external/v1/ISecureHentData/HentYdelsepakker>

### 1.2.2. Web kald: "IndsaetDataService"

Hvis man ønsker at anvende Generics i indberetningen til Stofmisbrugsdatabasen (SMDb), skal man bruge samme links som i nedenstående liste, men dog erstatte v1 med v0.

Endpoint Prod:

<https://smdbws.dst.dk/smdbwebservice/api/external/v1/secureindsaetdata.svc>

Endpoint PreProd:

<https://smdbpreprodws.dst.dk/smdbwebservice/api/external/v1/secureindsaetdata.svc>

Servicekontrakt (WSDL):

<https://smdbpreprodws.dst.dk/smdbwebservice/api/external/v1/secureindsaetdata.svc?singlewsdl>

SOAP Actions:

<http://smdb.dst.dk/api/external/v1/ISecureIndsaetData/AfslutBehandling>  
<http://smdb.dst.dk/api/external/v1/ISecureIndsaetData/AfslutIndskrivning>  
<http://smdb.dst.dk/api/external/v1/ISecureIndsaetData/IndsaetAnmodning>  
<http://smdb.dst.dk/api/external/v1/ISecureIndsaetData/IndsaetAsi> (for forløb før 1. juli 2019)  
<http://smdb.dst.dk/api/external/v1/ISecureIndsaetData/IndsaetIndskrivning>  
<http://smdb.dst.dk/api/external/v1/ISecureIndsaetData/IndsaetIvaerksaettelse>  
<http://smdb.dst.dk/api/external/v1/ISecureIndsaetData/IndsaetKvalHep>  
<http://smdb.dst.dk/api/external/v1/ISecureIndsaetData/IndsaetTilbudstilknytning>

<http://smdb.dst.dk/api/external/v1/ISecureIndsaetData/IndsaetYdelse>

### 1.2.3. Vedr. TokenTestService

Hvis man ønsker at anvende Generics i indberetningen til Stofmisbrugsdatabasen (SMDB), skal man bruge samme links som i nedenstående liste, men dog erstatte v1 med v0.

Endpoint Prod:

<https://smdbws.dst.dk/smdbwebservice/api/external/v1/securetokentest.svc>

Endpoint PreProd:

<https://smdbpreprodws.dst.dk/smdbwebservice/api/external/v1/securetokentest.svc>

Servicekontrakt (WSDL):

<https://smdbpreprodws.dst.dk/smdbwebservice/api/external/v1/securetokentest.svc?singlewsdl>

SOAP Actions:

<http://smdb.dst.dk/api/external/v1/ISecureTokenTest/Echo>

<http://smdb.dst.dk/api/external/v1/ISecureTokenTest/Throw>

<http://smdb.dst.dk/api/external/v1/ISecureTokenTest/WhoAmI>

## 2. Overordnede elementer

Nedenstående skema viser de overordnede elementer i dataleverancen.

| Elementnavn  | Beskrivelse  |
|--------------|--|
| Indberetning | Kommunale myndigheder og behandlingstilbud indberetter eller opdaterer oplysninger om personer med stofmisbrug i behandling. |

|                           |  |
|---------------------------|--|
| Indberetningsfrekvens     | Straks, dagligt, ugentligt eller månedligt   |
| Frist                     | Senest den 15. i efterfølgende måned   |
| Enheder                   | Personniveau CPR-nummer<br>Kommune eller tilbuds CVR-nummer  |
| Format for indsendte data | XML SOAP   |
| Sletning/redigering       | Kan foretages i indberetningskemaer (elektronisk) i webløsningen. Ved system-til-system kan indberettes og redigeres, men ikke slettes.  |
| Testmuligheder            | Ved ændringer (eksempelvis leverandørskifte) kan testes i testmiljø (preprod) stillet til rådighed af Danmarks Statistik.  |
| Oplysningsside            | På oplysningssiden <a href="http://www.dst.dk/smdb">www.dst.dk/smdb</a> forefindes indberetningsvejledning, information om lovgivning, teknisk information til fagsystemleverandører mm. Desuden er der en ”start indberetning” knap med link til manuel indberetning. |
| Statistikens hjemmeside   | Emneside <a href="http://www.dst.dk/da/Statistik/emner/levevilkkaar/sociale-forhold/stofmisbrug">www.dst.dk/da/Statistik/emner/levevilkkaar/sociale-forhold/stofmisbrug</a>  |

### 3. Data

Indberetninger om behandling af stofmisbrug efter § 101 i lov om social service og efter sundhedslovens § 142 indberettes løbende i teknisk fastsat (men ikke i alle tilfælde bindende) rækkefølge.

For hver anmodning om behandling kan følgende indberetnings-flow med fordel følges, uanset om SMDB-applikationen eller klientsystemleverandørernes fagsystem anvendes.

Flowdiagram SMDB pr. 1. juli 2019



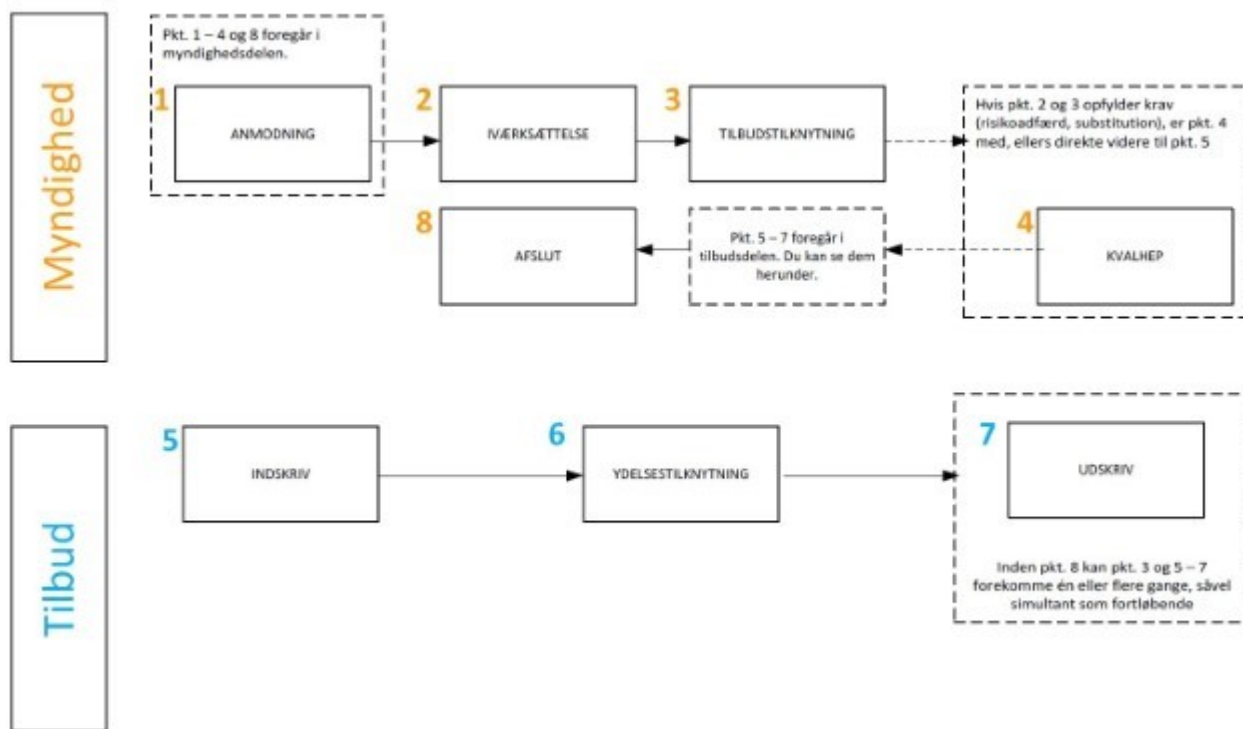

Myndighedsindberetning er angivet i den øverste del af flowdiagram, mens tilbudsindberetning er angivet i den nederste del af flowdiagram.

For hver enkelt hændelse skal følgende elementer indberettes:

1. Anmodning om behandling (myndighedsindberetning)
2. Iværksættelse af behandling (myndighedsindberetning)
3. Tilbudstilknytning(er) (myndighedsindberetning)
4. Kvalhep/HepC når medicinsk behandling og/eller risikoadfærd (myndighedsindberetning)
5. Indskrivning af borger i tilbud (tilbudsindberetning)
6. Ydelse(r) til borgeren (tilbudsindberetning)
7. Udskrivning af borgeren fra tilbud (tilbudsindberetning)
8. Afslutning af behandlingen (myndighedsindberetning)

En myndighed kan lave flere tilbudstilknytninger (dog begrænsning vedr. døgn- og substitution) (step 3). Hvis en tilbudstilknytning udelukkende er substitutionsbehandling, så er det ikke et krav, at der for denne behandling indberettes en tilbudsdel (step 5-7 i flowdiagram) i SMDB.

Elementerne for den socialfaglige del er beskrevet i denne bekendtgørelses § 24 (myndighed) og § 25 (tilbud), og de indgår sammen med den sundhedsfaglige del i de følgende afsnit 3.1, 3.2 og 3.3.

Dataelementer gælder for forløb, som startede fra 1. juli 2019, se også afsnit 6.2.

I de følgende afsnit med dataelementer angiver sidste kolonne de faktiske kodeværdier.

### 3.1 Dataelementer for VBGS og SIB

| VBGS og SIB                                | Variabelnavn            | Datatype | Valgmuligheder                             | Værdier                              |
|--|-------------------------|----------|--|--------------------------------------|
| CPR-NR.<br>6-ANM                           | BorgerCprNummer         | string   | Valideres mod CPR                          | Validt CPR                           |
| Borger<br>7-ANM                            | PersonNavn              | string   | Automatisk                                 | Max. 250 karakterer                  |
| Borgerens opholdskommune<br>8-ANM          | KommuneKode             | integer  | Automatisk                                 | 3 cifre                              |
| Køn<br>1-ANM                               | PersonKoenKode          | integer  | 1) Mand<br>2) Kvinde                       | 01<br>00                             |
| Anmodningsdato<br>2-ANM                    | BehandlingAnmodningDato | datetime | Alle datoer mindre eller lig med dags dato | Datoer i fortid til og med dags dato |
| Tidligere stofmisbrugsbehandling<br>3-ANM  | BehandlingTidligereKode | string   | 1) Ja<br>2) Nej<br>3) Uoplyst              | 01<br>02<br>99                       |
| Gravid<br>4-ANM<br>(Vises kun hvis kvinde) | PersonGravidKode        | string   | 1) Ja klæklæø<br>2) Nej<br>3) Uoplyst      | 01<br>02<br>99                       |

|   |  |                    |  |                                      |
|---|--|--------------------|--|--------------------------------------|
| Psyisk funktionsnedsættelse 5-ANM                                       | PersonPsyiskFunktionsnedsættelseKode   | string             | 1) Ja<br>2) Nej<br>3) Uoplyst  | 01<br>02<br>99                       |
| Ønsker borger at tage imod tilbuddet om lægesamtale 24-IVÆR             | OenskerBorgerTilbudLaegesamtaleKode  | string             | 1) Ja<br>2) Nej<br>3) Tilbud ikke givet  | 01<br>02<br>03                       |
| Er lægesamtale afholdt 25-IVÆR  | LaegesamtaleAfholdtIndikator   | boolean            | True/False   | CheckBox                             |
| Dato hvor lægesamtale blev afholdt 26-IVÆR                              | LaegesamtaleAfholdtDato  | datetime           | Alle datoer fra Behandling Anmodning Dato til og med dags dato   | Datoer i fortid til og med dags dato |
| Årsag til at tidsfrist for lægesamtale er overskredet 29-IVÆR           | LaegesamtaleIkkeAfholdtAarsagTidsfristOverskredetKode<br>(Vises hvis tidsfrist er overskredet) | string             | 1) Manglende lægeressource hos myndighed<br>2) Manglende lægeressource hos anvist tilbud<br>3) Borgeren forhindret i fremmøde<br>4) Borgeren udeblevet<br>6) Anden (tekstfelt vises) | 01<br>02<br>03<br>04<br>06           |
| Beskriv årsagen til at tidsfrist for lægesamtale er overskredet 30-IVÆR | LaegesamtaleIkkeAfholdtAarsagTidsfristOverskredetTekst   | string             | (Vises ved svar 6) ovenfor)  | Max. 250 karakterer                  |
| Dato for iværksat behandling 1-IVÆR                                     | IvaerksatBehandlingDato  | datetime           | Alle datoer fra Behandling AnmodningDato til og med dags dato  | Datoer i fortid til og med dags dato |
| Dage siden anmodning 2-IVÆR   | IvaerksatBehandlingDageSidenAnmodningKvantitet   | integer (readOnly) | Automatisk udregnet fra BehandlingAnmodningDato (2-ANM) og IvaerksatBehandlingDato (1-IVÆR)  |                                      |

|   |   |         |   |                               |
|---|---|---------|---|-------------------------------|
| Alder ved iværksat behandling<br>3-IVÆR                             | PersonIværksatBehandlingAlderKvan<br>titet  | integer | Automatisk<br>udregnet fra CPR<br>og<br>IværksatBehandlin<br>gDato  |                               |
| Årsag til overskridelse af behandlingsgaranti<br>4-IVÆR             | BehandlingGarantiOverskredetAarsag<br>Kode<br>(Vises hvis antal dage i 2-IVÆR > 14) | string  | 1) Mangel på ledig plads 01<br>2) Manglende personalemæssig kapacitet pga. ferie, sygdom el.lign. 02<br>3) Borger melder afbud 08<br>4) Borger udeblevet 04<br>5) Borger ønsker tid, der ligger efter behandlingsgaranti en 09<br>6) Frit valg (Vises kun hvis alder > 18 år) 05<br>7) Manglende samtykkeerklæring fra den unge eller den unges forældre har forsinket indskrivning (Vises kun hvis alder < 18) 06<br>8) Anden (tekstfelt vises) 07 |                               |
| Uddyb Anden årsag til overskridelse af behandlingsgaranti<br>5-IVÆR | BehandlingGarantiOverskredetAarsag<br>Tekst   | string  | (Vises ved svar 8)<br>ovenfor)  | Max.<br>250<br>karakter<br>er |
| ScreeningsværktøjAnvendtIværksætKode<br>42-IVÆR                     | ScreeningsværktøjAnvendtIværksæt<br>Kode  | string  | 1) ASI 01<br>2) UngMAP 02<br>3) VoksenMAP 03<br>4) MATE 04<br>5) Andet (tekstfelt vises) 05   |                               |
| Uddyb Andet screeningsværktøj<br>43-IVÆR                            | ScreeningsværktøjAnvendtIværksæt<br>Tekst   | string  | (Vises ved svar 5)<br>ovenfor)  | Max.<br>250<br>karakter<br>er |

|   |                               |        |  |  |
|---|-------------------------------|--------|--|--|
| Behandlingsformål<br>6-IVÆR             | BehandlingFormaalKode         | string | 1) Ophør<br>2) Reduktion<br>3) Tilbagefaldsforebyggelse<br>(stabilisering) af tilstand opnået gennem anden stofmisbrugsbehandling f.eks. døgnbehandling<br>4) Stabilisering, undgå negativ udvikling af nuværende stofmisbrug  | 01<br>02<br>04<br>05   |
| Henvendelse på opfordring af<br>31-IVÆR | HenvisningPaaOpfordringAfKode | string | 1) Selvhenvender (borgeren har på eget initiativ valgt at gå i behandling)<br>2) Skadestue/hospital<br>3) Psykiatrisk hospital<br>4) Praktiserende læge<br>5) Kriminalforsorgen<br>6) Domstol/prøveløsladelse/politi<br>7) Alkoholbehandling shjem<br>8) Stofmisbrugstilbud<br>9) Familieambulatorium<br>10) Krisecenter<br>11) Familie<br>12) Venner<br>13) Arbejdsgiver<br>14) Skole/uddannelsessted<br>15) § 110 boform<br>16) Anden kommunal | 01<br>02<br>03<br>04<br>05<br>06<br>07<br>08<br>09<br>10<br>11<br>12<br>13<br>14<br>15<br>16 |

|                                   |                               |        |   |  |
|-----------------------------------|-------------------------------|--------|---|--|
|                                   |                               |        | forvaltning, f.eks.<br>jobcentret<br>17) Andet<br>18) Uoplyst   | 17<br>99   |
| Hovedindtægtskilde<br>7-IVÆR      | PersonHovedindtaegtskildeKode | string | 1) Lønindkomst –<br>fastansættelse<br>2) Lønindkomst –<br>løsarbejde<br>(kortvarige<br>ansættelser)<br>3) SU<br>4) Arbejdsløsheds-<br>dagpenge<br>5)<br>Aktivering/løntilsk<br>ud<br>6) Sygedagpenge<br>7) Kontanthjælp<br>8)<br>Revalideringsydels<br>e<br>9) Pension/førtids-<br>pension<br>10) Fra familie,<br>venner o.lign.<br>11) Illegale<br>aktiviteter<br>12) Prostitution<br>13) Andet<br>14) Uoplyst | 01<br>13<br>02<br>03<br>04<br>05<br>06<br>07<br>08<br>09<br>10<br>11<br>12<br>99 |
| Aktuel samlivssituation<br>8-IVÆR | PersonSamlivssituationKode    | string | 1) Alene<br>2) Med familie<br>(forældre,<br>plejeforældre,<br>bedsteforældre,<br>store søskende etc.)<br>3) Alene med barn<br>4) Med venner eller<br>andre personer<br>(ingen<br>familierektion)<br>5) Med partner<br>med børn<br>6) Med partner<br>uden børn<br>7) Andet<br>8) Uoplyst   | 01<br>03<br>04<br>05<br>06<br>07<br>08<br>99                                     |

|                                  |                                |        |  |  |
|----------------------------------|--------------------------------|--------|--|--|
| Aktuel boligsituation<br>9-IVÆR  | PersonBoligsituationKode       | heltal | 1) Selvstændig bolig<br>2) Lejet værelse<br>3) Familie/venner<br>4) Institutionsophold anden institution<br>5) Støttebolig/fællesskab<br>6) Familiepleje<br>7) Efterskole/højskole<br>8) Herberg/pensionat<br>9) Fængsel<br>10) Gaden/ingen bolig<br>11) Borger vil ikke oplyse<br>12) Andet | 01<br>02<br>03<br>08<br>04<br>05<br>10<br>06<br>07<br>09<br>99<br>98 |
| Statsborgerskab<br>10-IVÆR       | PersonStatsborgerskabKode      | string | 1) Valgt land, fra drop down med alle landekoder fra CPR-registeret<br>2) Uoplyst  | Gyldig 4-cifret landekode, jf. CPR<br>99                             |
| Anden etnisk herkomst<br>11-IVÆR | PersonImmigrantKode            | string | 1) Nej<br>2) Indvandrer<br>3) Flygtning<br>4) Efterkommer<br>5) Uoplyst  | 01<br>02<br>03<br>04<br>99   |
| Grundskoleuddannelse<br>12-IVÆR  | PersonGrundskoleuddannelseKode | string | 1) Går i skole<br>2) 7 eller færre års skolegang<br>3) 8-9 års skolegang<br>4) 10-11 års skolegang<br>5) Andet<br>6) Uoplyst   | 01<br>02<br>03<br>04<br>06<br>99                                     |
| Ungdomsuddannelse<br>13-IVÆR     | PersonUngdomsuddannelseKode    | string | 1) Erhvervsuddannelse (f.eks. lærling, HG, EFG)  | 04   |

|   |   |         |   |                                  |
|---|---|---------|---|----------------------------------|
|   |   |         | 2) Gymnasial uddannelse (STX, HHX, HTX, HF)   | 05                               |
|   |   |         | 3) Anden uddannelse   | 06                               |
|   |   |         | 4) Ingen ud over grundskole   | 01                               |
|   |   |         | 5) Uoplyst  | 99                               |
| Videregående uddannelse 14-IVÆR   | PersonVideregaaendeUddannelseKode                               | string  | 1) Kort videregående uddannelse<br>2) Mellemlang videregående uddannelse<br>3) Lang videregående uddannelse<br>4) Anden uddannelse<br>5) Ingen ud over grundskole<br>6) Uoplyst | 06<br>07<br>08<br>05<br>01<br>99 |
| Antal børn under 18 år, der er kontakt til 15-IVÆR                                | PersonBoernMedKontaktKvantitet                                  | integer | 0 og derover eller  | 0                                |
| Vil ikke oplyse (antal børn under 18 år, der er kontakt til) 15-IVÆR              | PersonBoernMedKontaktKvantitetVilIkkeOplyseIndikator            | boolean | On eller blank  |                                  |
| Antal børn under 18 år, der er anbragt uden for hjemmet 16-IVÆR                   | PersonBoernAnbragtUdenforHjemmetKvantitet                       | heltal  | 0 og derover eller  | 0-99                             |
| Vil ikke oplyse (antal børn under 18 år, der er anbragt uden for hjemmet) 16-IVÆR | PersonBoernAnbragtUdenforHjemmetKvantitetVilIkkeOplyseIndikator | boolean | On eller blank  | -                                |
| Stoffri den seneste måned? 17-IVÆR  | PersonStoffriSenesteMaanedIndikator                             | boolean | True/False  |                                  |
| Metadon (ordineret): Indtaget antal dage 18-IVÆR                                  | OrdineretMetadonDageIndtagetSenesteMaaned Kvantitet             | integer | 0-30  | 0-30                             |
| Metadon (ordineret): Alder ved førstegangsbrug 18-IVÆR                            | OrdineretMetadonFoersteBrugAlder Kvantitet                      | Integer | 0-99  | 0-99                             |



|   |   |         |  |                            |
|---|---|---------|--|----------------------------|
| Metadon (ordineret):<br>Alder uoplyst<br>18-IVÆR                | OrdineretMetadonFoersteBrugAlder<br>VilIkkeOplyseIndikator    | boolean | On <i>eller</i> blank  |                            |
| Metadon (ordineret):<br>Indtagelseshyppighed<br>18-IVÆR         | OrdineretMetadonIndtagelseshyppighe<br>d<br>Kode              | String  | 1) < 1 pr. uge<br>2) 2-3 pr. uge<br>3) 4-6 pr. uge<br>4) Dagligt<br>5) Uoplyst | 01<br>02<br>04<br>03<br>99 |
| Metadon (ordineret):<br>Typisk indtagelsesmåde<br>18-IVÆR       | OrdineretMetadonTypiskIndtagelsesm<br>aadeKode                | String  | 1) Injektion<br>3) Spiser/drikker<br>5) Uoplyst                                | 01<br>03<br>99             |
| Metadon (illegal):<br>Indtaget antal dage<br>18-IVÆR            | IllegalMetadonDageIndtagetSeneste<br>MaanedKvantitet          | Integer | 0-30   | 0-30                       |
| Metadon (illegal):<br>Alder ved<br>førstegangsbbrug<br>18-IVÆR  | IllegalMetadonFoersteBrugAlderKvan<br>titet                   | Integer | 0-99   | 0-99                       |
| Metadon (illegal):<br>Alder uoplyst<br>18-IVÆR                  | IllegalMetadonFoersteBrugAlderVilIk<br>ke<br>OplyseIndikator  | boolean | On <i>eller</i> blank  |                            |
| Metadon (illegal):<br>Indtagelseshyppighed<br>18-IVÆR           | IllegalMetadonIndtagelseshyppighedK<br>ode                    | String  | 1) < 1 pr. uge<br>2) 2-3 pr. uge<br>3) 4-6 pr. uge<br>4) Dagligt<br>5) Uoplyst | 01<br>02<br>04<br>03<br>99 |
| Metadon (illegal):<br>Typisk indtagelsesmåde<br>18-IVÆR         | IllegalMetadonTypiskIndtagelsesmaad<br>e<br>Kode              | String  | 1) Injektion<br>2) Rygning<br>3) Spiser/drikker<br>4) Sniffer<br>5) Uoplyst    | 01<br>02<br>03<br>04<br>99 |
| Heroin (ordineret):<br>Indtaget antal dage<br>18-IVÆR           | OrdineretHeroinDageIndtagetSeneste<br>MaanedKvantitet         | Integer | 0-30   | 0-30                       |
| Heroin (ordineret):<br>Alder ved<br>førstegangsbbrug<br>18-IVÆR | OrdineretHeroinFoersteBrugAlderKva<br>n<br>titet              | integer | 0-99   | 0-99                       |
| Heroin (ordineret):<br>Alder uoplyst<br>18-IVÆR                 | OrdineretHeroinFoersteBrugAlderVilIk<br>ke<br>OplyseIndikator | boolean | On <i>eller</i> blank  |                            |
| Heroin (ordineret):<br>Indtagelseshyppighed<br>18-IVÆR          | OrdineretHeroinIndtagelseshyppighe<br>d<br>Kode               | String  | 1) < 1 pr. uge<br>2) 2-3 pr. uge<br>3) 4-6 pr. uge<br>4) Dagligt<br>5) Uoplyst | 01<br>02<br>04<br>03<br>99 |

|  |   |         |  |                            |
|--|---|---------|--|----------------------------|
| Heroin (ordineret):<br>Typisk indtagelsesmåde<br>18-IVÆR       | OrdineretHeroinTypiskIndtagelsesmaade<br>Kode               | String  | 1) Injektion<br>3) Spiser/drikker<br>5) Uoplyst                                | 01<br>03<br>99             |
| Heroin (illegal):<br>Indtaget antal dage<br>18-IVÆR            | IllegalHeroinDageIndtagetSenesteMaaned<br>Kvantitet         | Integer | 0-30   | 0-30                       |
| Heroin (illegal): Alder<br>ved førstegangsb brug<br>18-IVÆR    | IllegalHeroinFoersteBrugAlderKvantitet                      | Integer | 0-99   | 0-99                       |
| Heroin (illegal): Alder<br>uoplyst<br>18-IVÆR                  | IllegalHeroinFoersteBrugAlderVilkk<br>OplyseIndikator       | boolean | On eller blank   |                            |
| Heroin (illegal):<br>Indtagelseshyppighed<br>18-IVÆR           | IllegalHeroinIndtagelseshyppighedKode                       | String  | 1) < 1 pr. uge<br>2) 2-3 pr. uge<br>3) 4-6 pr. uge<br>4) Dagligt<br>5) Uoplyst | 01<br>02<br>04<br>03<br>99 |
| Heroin (illegal): Typisk<br>indtagelsesmåde<br>18-IVÆR         | IllegalHeroinTypiskIndtagelsesmaade<br>Kode                 | String  | 1) Injektion<br>2) Rygning<br>3) Spiser/drikker<br>4) Sniffer<br>5) Uoplyst    | 01<br>02<br>03<br>04<br>99 |
| Andre opiater: Indtaget<br>antal dage<br>18-IVÆR               | AndreOpiaterDageIndtagetSenesteMaaned<br>Kvantitet          | Integer | 0-30   | 0-30                       |
| Andre opiater: Alder<br>ved førstegangsb brug<br>18-IVÆR       | AndreOpiaterFoersteBrugAlderKvantitet                       | Integer | 0-99   | 0-99                       |
| Andre opiater: Alder<br>uoplyst<br>18-IVÆR                     | AndreOpiaterFoersteBrugAlderVilkk<br>OplyseIndikator        | boolean | On eller blank   |                            |
| Andre opiater:<br>Indtagelseshyppighed<br>18-IVÆR              | AndreOpiaterIndtagelseshyppighedKode                        | String  | 1) < 1 pr. uge<br>2) 2-3 pr. uge<br>3) 4-6 pr. uge<br>4) Dagligt<br>5) Uoplyst | 01<br>02<br>04<br>03<br>99 |
| Andre opiater: Typisk<br>indtagelsesmåde<br>18-IVÆR            | AndreOpiaterTypiskIndtagelsesmaade<br>Kode                  | String  | 1) Injektion<br>2) Rygning<br>3) Spiser/drikker<br>4) Sniffer<br>5) Uoplyst    | 01<br>02<br>04<br>03<br>99 |
| Buprenorphin<br>(ordineret): Indtaget<br>antal dage<br>18-IVÆR | OrdineretBuprenorphinDageIndtaget<br>SenesteMaanedKvantitet | Integer | 0-30   | 0-30                       |

|  |  |         |  |                            |
|--|--|---------|--|----------------------------|
| Buprenorfin (ordineret): Alder ved førstegangsbrug 18-IVÆR     | OrdineretBuprenorfinFoersteBrugAlderKvantitet              | Integer | 0-99   | 0-99                       |
| Buprenorfin (ordineret): Alder uoplyst 18-IVÆR                 | OrdineretBuprenorfinFoersteBrugAlderVilIkkeOplyseIndikator | boolean | On <i>eller</i> blank  |                            |
| Buprenorfin (ordineret): Indtagelseshyppighed 18-IVÆR          | OrdineretBuprenorfinIndtagelseshyppighedKode               | String  | 1) < 1 pr. uge<br>2) 2-3 pr. uge<br>3) 4-6 pr. uge<br>4) Dagligt<br>5) Uoplyst | 01<br>02<br>04<br>03<br>99 |
| Buprenorfin (ordineret): Typisk indtagelsesmåde 18-IVÆR        | OrdineretBuprenorfinTypiskIndtagelsesmaadeKode             | String  | 1) Injektion<br>3) Spiser/drikker<br>5) Uoplyst                                | 01<br>03<br>99             |
| Buprenorfin (illegal): Indtaget antal dage 18-IVÆR             | IllegalBuprenorfinDageIndtagetSenesteMaanedKvantitet       | Integer | 0-30   | 0-30                       |
| Buprenorfin (illegal): Alder ved førstegangsbrug 18-IVÆR       | IllegalBuprenorfinFoersteBrugAlderKvantitet                | Integer | 0-99   | 0-99                       |
| Buprenorfin (illegal): Alder uoplyst 18-IVÆR                   | IllegalBuprenorfinFoersteBrugAlderVilIkkeOplyseIndikator   | boolean | On <i>eller</i> blank  |                            |
| Buprenorfin (illegal): Indtagelseshyppighed 18-IVÆR            | IllegalBuprenorfinIndtagelseshyppighedKode                 | String  | 1) < 1 pr. uge<br>2) 2-3 pr. uge<br>3) 4-6 pr. uge<br>4) Dagligt<br>5) Uoplyst | 01<br>02<br>04<br>03<br>99 |
| Buprenorfin (illegal): Typisk indtagelsesmåde 18-IVÆR          | IllegalBuprenorfinTypiskIndtagelsesmaadeKode               | String  | 1) Injektion<br>2) Rygning<br>3) Spiser/drikker<br>4) Sniffer<br>5) Uoplyst    | 01<br>02<br>03<br>04<br>99 |
| Benzodiazepiner (ordineret): Indtaget antal dage 18-IVÆR       | OrdineretBenzodiazepinerDageIndtagetSenesteMaanedKvantitet | Integer | 0-30   | 0-30                       |
| Benzodiazepiner (ordineret): Alder ved førstegangsbrug 18-IVÆR | OrdineretBenzodiazepinerFoersteBrugAlderKvantitet          | Integer | 0-99   | 0-99                       |

|  |  |         |  |                            |
|--|--|---------|--|----------------------------|
| Benzodiazepiner (ordineret): Alder uoplyst 18-IVÆR           | OrdineretBenzodiazepinerFoersteBrugAlderVillkkeOplyseIndikator | boolean | On <i>eller</i> blank  |                            |
| Benzodiazepiner (ordineret): Indtagelseshyppighed 18-IVÆR    | OrdineretBenzodiazepinerIndtagelseshyppighedKode               | String  | 1) < 1 pr. uge<br>2) 2-3 pr. uge<br>3) 4-6 pr. uge<br>4) Dagligt<br>5) Uoplyst | 01<br>02<br>04<br>03<br>99 |
| Benzodiazepiner (ordineret): Typisk indtagelsesmåde 18-IVÆR  | OrdineretBenzodiazepinerTypiskIndtagelsesmaadeKode             | String  | 1) Injektion<br>2) Rygning<br>3) Spiser/drikker<br>4) Sniffer<br>5) Uoplyst    | 01<br>02<br>03<br>04<br>99 |
| Benzodiazepiner (illegal): Indtaget antal dage 18-IVÆR       | IllegalBenzodiazepinerDageIndtagetSenesteMaanedKvantitet       | integer | 0-30   | 0-30                       |
| Benzodiazepiner (illegal): Alder ved førstegangsbrug 18-IVÆR | IllegalBenzodiazepinerFoersteBrugAlderKvantitet                | integer | 0-99   | 0-99                       |
| Benzodiazepiner (illegal): Alder uoplyst 18-IVÆR             | IllegalBenzodiazepinerFoersteBrugAlderVillkkeOplyseIndikator   | boolean | On <i>eller</i> blank  |                            |
| Benzodiazepiner (illegal): Indtagelseshyppighed 18-IVÆR      | IllegalBenzodiazepinerIndtagelseshyppighedKode                 | String  | 1) < 1 pr. uge<br>2) 2-3 pr. uge<br>3) 4-6 pr. uge<br>4) Dagligt<br>5) Uoplyst | 01<br>02<br>04<br>03<br>99 |
| Benzodiazepiner (illegal): Typisk indtagelsesmåde 18-IVÆR    | IllegalBenzodiazepinerTypiskIndtagelsesmaadeKode               | String  | 1) Injektion<br>2) Rygning<br>3) Spiser/drikker<br>4) Sniffer<br>5) Uoplyst    | 01<br>02<br>03<br>04<br>99 |
| Amfetamin: Indtaget antal dage 18-IVÆR                       | AmfetaminerDageIndtagetSenesteMaanedKvantitet                  | integer | 0-30   | 0-30                       |
| Amfetamin: Alder ved førstegangsbrug 18-IVÆR                 | AmfetaminerFoersteBrugAlderKvantitet                           | integer | 0-99   | 0-99                       |
| Amfetamin: Alder uoplyst 18-IVÆR                             | AmfetaminerFoersteBrugAlderVillkkeOplyseIndikator              | boolean | On <i>eller</i> blank  |                            |
| Amfetamin: Indtagelseshyppighed 18-IVÆR                      | AmfetaminerIndtagelseshyppighedKode                            | String  | 1) < 1 pr. uge<br>2) 2-3 pr. uge<br>3) 4-6 pr. uge                             | 01<br>02<br>04             |

|  |  |         |  |                            |
|--|--|---------|--|----------------------------|
|  |  |         | 4) Dagligt<br>5) Uoplyst   | 03<br>99                   |
| Amfetamin:<br>Indtagelsesmåde<br>18-IVÆR                   | AmfetaminerTypiskIndtagelsesmaade<br>Kode            | String  | 1) Injektion<br>2) Rygning<br>3) Spiser/drikker<br>4) Sniffer<br>5) Uoplyst    | 01<br>02<br>03<br>04<br>99 |
| Kokain: Indtaget antal<br>dage<br>18-IVÆR                  | KokainDageIndtagetSenesteMaaned<br>Kvantitet         | integer | 0-30   | 0-30                       |
| Kokain: Alder ved<br>førstegangsbrug<br>18-IVÆR            | KokainFoersteBrugAlderKvantitet                      | integer | 0 og derover   | 0-99                       |
| Kokain: Alder uoplyst<br>18-IVÆR                           | KokainFoersteBrugAlderVilIkkeOplys<br>Indikator      | boolean | On <i>eller</i> blank  |                            |
| Kokain:<br>Indtagelseshyppighed<br>18-IVÆR                 | KokainIndtagelseshyppighedKode                       | String  | 1) < 1 pr. uge<br>2) 2-3 pr. uge<br>3) 4-6 pr. uge<br>4) Dagligt<br>5) Uoplyst | 01<br>02<br>04<br>03<br>99 |
| Kokain: Typisk<br>indtagelsesmåde<br>18-IVÆR               | KokainCrackTypiskIndtagelsesmaade<br>Kode            | String  | 1) Injektion<br>2) Rygning<br>3) Spiser/drikker<br>4) Sniffer<br>5) Uoplyst    | 01<br>02<br>03<br>04<br>99 |
| Ecstasy og lign. :<br>Indtaget antal dage<br>18-IVÆR       | EcstasyDageIndtagetSenesteMaaned<br>Kvantitet        | integer | 0-30   | 0-30                       |
| Ecstasy og lign. : Alder<br>ved førstegangsbrug<br>18-IVÆR | EcstasyFoersteBrugAlderKvantitet                     | integer | 0-99   | 0-99                       |
| Ecstasy og lign. : Alder<br>uoplyst<br>18-IVÆR             | EcstasyFoersteBrugAlderVilIkkeOplys<br>Indikator     | boolean | On <i>eller</i> blank  |                            |
| Ecstasy og lign. :<br>Indtagelseshyppighed<br>18-IVÆR      | EcstasyIndtagelseshyppighedKode                      | String  | 1) < 1 pr. uge<br>2) 2-3 pr. uge<br>3) 4-6 pr. uge<br>4) Dagligt<br>5) Uoplyst | 01<br>02<br>04<br>03<br>99 |
| Ecstasy og lign. :<br>Typisk indtagelsesmåde<br>18-IVÆR    | EcstasyTypiskIndtagelsesmaadeKode                    | String  | 1) Injektion<br>2) Rygning<br>3) Spiser/drikker<br>5) Uoplyst                  | 01<br>02<br>03<br>99       |
| Hallucinogener:<br>Indtaget antal dage<br>18-IVÆR          | HallucinogenerDageIndtagetSeneste<br>MaanedKvantitet | integer | 0-30   | 0-30                       |

|  |  |         |  |                            |
|--|--|---------|--|----------------------------|
| Hallucinogener: Alder ved førstegangsb brug 18-IVÆR                | HallucinogenerFoersteBrugAlderKvantitet                | integer | 0-99   | 0-99                       |
| Hallucinogener: Alder uoplyst 18-IVÆR                              | HallucinogenerFoersteBrugAlderVilIkkeOplyseIndikator   | boolean | On <i>eller</i> blank  |                            |
| Hallucinogener: Indtagelseshyppighed 18-IVÆR                       | HallucinogenerIndtagelseshyppighedKode                 | String  | 1) < 1 pr. uge<br>2) 2-3 pr. uge<br>3) 4-6 pr. uge<br>4) Dagligt<br>5) Uoplyst | 01<br>02<br>04<br>03<br>99 |
| Hallucinogener: Typisk indtagelsesmåde 18-IVÆR                     | HallucinogenerTypiskIndtagelsesmaadeKode               | String  | 1) Injektion<br>2) Rygning<br>3) Spiser/drikker<br>4) Sniffer<br>5) Uoplyst    | 01<br>02<br>03<br>04<br>99 |
| Hash/cannabis: Indtaget antal dage 18-IVÆR                         | CannabisDageIndtagetSenesteMaanedKvantitet             | integer | 0-30   | 0-30                       |
| Hash/cannabis: Alder ved førstegangsb brug 18-IVÆR                 | CannabisFoersteBrugAlderKvantitet                      | integer | 0-99   | 0-99                       |
| Hash/cannabis: Alder uoplyst 18-IVÆR                               | CannabisFoersteBrugAlderVilIkkeOplyseIndikator         | boolean | On <i>eller</i> blank  |                            |
| Hash/cannabis: Indtagelseshyppighed 18-IVÆR                        | CannabisIndtagelseshyppighedKode                       | String  | 1) < 1 pr. uge<br>2) 2-3 pr. uge<br>3) 4-6 pr. uge<br>4) Dagligt<br>5) Uoplyst | 01<br>02<br>04<br>03<br>99 |
| Hash/cannabis: Typisk indtagelsesmåde 18-IVÆR                      | CannabisTypiskIndtagelsesmaadeKode                     | String  | 2) Rygning<br>3) Spiser/drikker<br>5) Uoplyst                                  | 02<br>03<br>99             |
| Opløsningsmidler (inhalanter): Indtaget antal dage 18-IVÆR         | OpløsningsmidlerDageIndtagetSenesteMaanedKvantitet     | integer | 0-30   | 0-30                       |
| Opløsningsmidler (inhalanter): Alder ved førstegangsb brug 18-IVÆR | OpløsningsmidlerFoersteBrugAlderKvantitet              | integer | 0-99   | 0-99                       |
| Opløsningsmidler (inhalanter): Alder uoplyst 18-IVÆR               | OpløsningsmidlerFoersteBrugAlderVilIkkeOplyseIndikator | boolean | On <i>eller</i> blank  |                            |

|   |   |         |  |                            |
|---|---|---------|--|----------------------------|
| Opløsningsmidler (inhalanter): Indtagelseshyppighed 18-IVÆR   | OploesningsmidlerIndtagelseshyppighed Kode          | String  | 1) < 1 pr. uge<br>2) 2-3 pr. uge<br>3) 4-6 pr. uge<br>4) Dagligt<br>5) Uoplyst | 01<br>02<br>04<br>03<br>99 |
| Opløsningsmidler (inhalanter): Typisk indtagelsesmåde 18-IVÆR | OploesningsmidlerTypiskIndtagelsesmaadeKode         | String  | 4) Sniffer<br>5) Uoplyst   | 04<br>99                   |
| Andre stoffer: Indtaget antal dage 18-IVÆR                    | AndreStofferDageIndtagetSenesteMaanedKvantitet      | integer | 0-30   | 0-30                       |
| Andre stoffer: Alder ved førstegangsbrug 18-IVÆR              | AndreStofferFoersteBrugAlderKvantitet               | integer | 0-99   | 0-99                       |
| Andre stoffer: Alder uoplyst 18-IVÆR                          | AndreStofferFoersteBrugAlderVillikkeOplyseIndikator | boolean | On eller blank   |                            |
| Andre stoffer: Indtagelseshyppighed 18-IVÆR                   | AndreStofferIndtagelseshyppighedKode                | String  | 1) < 1 pr. uge<br>2) 2-3 pr. uge<br>3) 4-6 pr. uge<br>4) Dagligt<br>5) Uoplyst | 01<br>02<br>04<br>03<br>99 |
| Andre stoffer: Typisk indtagelsesmåde 18-IVÆR                 | AndreStofferTypiskIndtagelsesmaadeKode              | String  | 1) Injektion<br>2) Rygning<br>3) Spiser/drikker<br>4) Sniffer<br>5) Uoplyst    | 01<br>02<br>03<br>04<br>99 |
| Alkohol: Indtaget antal dage 18-IVÆR                          | AlkoholDageIndtagetSenesteMaanedKvantitet           | integer | 0-30   | 0-30                       |
| Alkohol: Alder ved førstegangsbrug 18-IVÆR                    | AlkoholFoersteBrugAlderKvantitet                    | integer | 0-99   | 0-99                       |
| Alkohol: Alder uoplyst 18-IVÆR                                | AlkoholFoersteBrugAlderVillikkeOplyseIndikator      | boolean | On eller blank   |                            |
| Alkohol: Indtagelseshyppighed 18-IVÆR                         | AlkoholIndtagelseshyppighedKode                     | String  | 1) < 1 pr. uge<br>2) 2-3 pr. uge<br>3) 4-6 pr. uge<br>4) Dagligt<br>5) Uoplyst | 01<br>02<br>04<br>03<br>99 |
| Alkohol: Typisk indtagelsesmåde 18-IVÆR                       | AlkoholTypiskIndtagelsesmaadeKode                   | String  | 3) Spiser/drikker<br>5) Uoplyst  | 03<br>99                   |
| Kommentar omkring andre stoffer 37-IVÆR                       | KommentarOmkringAndreStoffer                        | string  | (Vises hvis der er svaret på Andre stoffer ovenfor)                            | Max. 250                   |

|  |   |         |  |            |
|--|---|---------|--|------------|
|  |   |         |  | karakterer |
| Det er ikke muligt at angive hovedstof 19-IVÆR                                       | PersonHovedstofAngivelseIkkeMuligIndikator          | boolean | On eller blank   |            |
| Angiv hovedstof 20-IVÆR<br>(Ordinerede stoffer kan ikke angives som hovedstof)       | PersonAktueltHovedstofKode                          | String  | (Vises hvis nej til 19-IVÆR er nej til 17-IVÆR)<br><br>1) Metadon (illegal) 02<br>2) Heroin (illegal) 08<br>3) Andre opiater 07<br>4) Buprenorphin (illegal) 04<br>5) Benzodiazopiner (illegal) 06<br>6) Amfetamin 11<br>7) Kokain 10<br>8) Ecstasy og lign. 12<br>9) Hallucinogener 14<br>10) Hash/Cannabis 13<br>11) Opløsningsmidler (inhalater) 15<br>12) Andre stoffer 16 |            |
| Har borgeren nogensinde injiceret eller injicerer borgeren for tiden et stof 32-IVÆR | PersonNogensindeInjiceretEllerInjicererForTidenKode | String  | 1) Aldrig 01<br><br>2) Har injiceret, men ikke de seneste 12 måneder 03<br>3) Har injiceret i løbet af de seneste 12 måneder, men ikke de seneste 30 dage 04<br>4) Har injiceret inden for de seneste 30 dage 05<br>5) Ønsker ikke at svare 06<br>6) Uoplyst 99  |            |
| Har borgeren nogensinde delt værktøj   | PersonNogensindeDeltEllerDelerVaerktøjForTidenKode  | String  | 1) Aldrig 01   |            |



|  |                                 |        |   |
|--|---------------------------------|--------|---|
| <p>eller deler borgeren værktøj for tiden<br/>33-IVÆR</p>        |                                 |        | <p>2) Har delt værktøj, men ikke de seneste 12 måneder 03</p> <p>3) Har delt værktøj i løbet af de seneste 12 måneder, men ikke de seneste 30 dage 04</p> <p>4) Har delt værktøj inden for de seneste 30 dage 05</p> <p>5) Ønsker ikke at svare 06</p> <p>6) Uoplyst 99</p> |
| <p>Alder ved første injektion<br/>22-IVÆR</p>                    | PersonFoersteInjektionAlderKode | String | <p>1) &lt; 15 01</p> <p>2) 15-19 02</p> <p>3) 20-24 03</p> <p>4) 25-29 04</p> <p>5) 30-34 05</p> <p>6) 35-39 06</p> <p>7) 40+ 07</p> <p>8) Har aldrig injiceret 08</p> <p>9) Uoplyst 99</p>   |
| <p>Er borgeren nogensinde blevet testet for HCV<br/>34-IVÆR</p>  | PersonNogensindeTestetHCVKode   | String | <p>1) Aldrig 01</p> <p>2) Er blevet testet 02</p> <p>3) Er blevet testet, men for mere end 12 måneder siden 03</p> <p>4) Er blevet testet, inden for de seneste 12 måneder 04</p> <p>5) Ønsker ikke at svare 05</p> <p>6) Uoplyst 99</p>                                    |
| <p>Er borgeren nogensinde blevet testet for HIV?<br/>35-IVÆR</p> | PersonNogensindeTestetHIVKode   | String | <p>1) Aldrig 01</p> <p>2) Er blevet testet 02</p>   |

|  |  |          |   |                                      |
|--|--|----------|---|--------------------------------------|
|  |  |          | 3) Er blevet testet, men for mere end 12 måneder siden  | 03                                   |
|  |  |          | 4) Er blevet testet, inden for de seneste 12 måneder  | 04                                   |
|  |  |          | 5) Ønsker ikke at svare   | 05                                   |
|  |  |          | 6) Uoplyst  | 99                                   |
| Har borgeren nogensinde været i substitutionsbehandling<br>36-IVÆR | PersonNogensindeSubstitutionsbehandlingKode        | String   | 1) Har aldrig været i substitutionsbehandling<br>2) Har været i substitutionsbehandling<br>3) Uoplyst                                       | 01<br>02<br>99                       |
| Alder ved første substitutionsbehandling<br>41-IVÆR                | PersonFoersteSubstitutionsbehandlingAlderKvantitet | Integer  | 0-99  | 0-99                                 |
| Vælg et tilbud<br><Søg efter Tilbud><br>(Tilbudsnavn)<br>1-TILB    | TilbudId   | Integer  | Søgning på navn, postnummer eller kommune.<br>Listevisning over muligheder ud fra søgekriterier   | Liste<br>(HentAlleTilbudwebservice)  |
| Frit Valg<br>2-TILB  | PersonBehandlingFritValgIndikator                  | boolean  | On eller blank  |                                      |
| Tilbudsstartdato<br>3-TILB   | TilbudTilknyttetBehandlingStartDato                | datetime | Alle datoer fra Iværksat<br>BehandlingDato til og med dags dato   | Datoer i fortid til og med dags dato |
| Tilbudsslutdato<br>4-TILB  | TilbudTilknyttetBehandlingSlutDato                 | datetime | Alle datoer fra TilbudTilknyttetBehandling<br>StartDato til og med dags dato  | Datoer i fortid til og med dags dato |
| Behandlingsintensitet<br>7-TILB                                    | BehandlingIntensitetKode                           | String   | 1) Ambulant behandlingsintensitet (op til 2 dage om ugen)<br>2) Dagbehandlingsintensitet (3-5 dage om ugen)<br>3) Døgnbehandlingsintensitet | 01<br>02<br>03                       |

|  |                               |              |   |   |
|--|-------------------------------|--------------|---|---|
| Behandlingstype<br>8-TILB                    | BehandlingTypeKode            | String       | 1) Metadon<br>2) Buprenorfin<br>kombineret med<br>naloxon<br>3) Mono-<br>buprenorfin<br>4) Heroin<br>5) Anden<br>substitution med<br>opiater<br>6) Stoffri<br>behandling<br>7) Anden<br>(medicinsk)<br>behandling | 01<br>07<br>08<br>05<br>03<br>04<br>06            |
| Autorisationskode<br>9-TILB                  | AutorisationKodeTekst         | String       | Lægens<br>autorisationskode.<br><i>Valid kode hentes<br/>fra f.eks.<br/><a href="https://stps.dk/da/ds/opslagautreg">https://stps.dk/da/ds/opslagautreg</a></i>   | Gyldig<br>5-cifret<br>autorisa-<br>tions-<br>kode |
| Dato for afsluttet<br>behandling<br>1-AFSL   | BehandlingAfsluttetDato       | dateti<br>me | Dato<br><i>Identisk med<br/>seneste<br/>TilbudTilknyttetBe-<br/>handlingSlutDato</i>  | Datoer i<br>fortid til<br>og med<br>dags<br>dato  |
| Status ved afsluttet<br>behandling<br>2-AFSL | BehandlingAfsluttetStatusKode | String       | 1) Ophørt<br>2) Reduceret<br>3) Stabiliseret<br>4) Tilbagefald<br>5) Ikke<br>færdigbehandlet  | 01<br>02<br>03<br>04<br>05                        |
| Årsag til afsluttet<br>behandling<br>3-AFSL  | BehandlingAfsluttetAarsagKode | String       | 1) Borger<br>udeblevet<br>2) Borger afsluttet<br>mod givent råd<br>3) Borger død<br>4) Borger flyttet<br>5) Borger<br>færdigbehandlet<br>6) Borger overgået<br>til<br>Kriminalforsorgen                           | 03<br>02<br>04<br>05<br>01<br>09                  |

|   |                                |        |   |                           |
|---|--------------------------------|--------|---|---------------------------|
|   |                                |        | 7) Borger<br>udskrevet til andet<br>tilbud                                    | 06                        |
|   |                                |        | 8) Borger<br>udskrevet til<br>hospital  | 07                        |
|   |                                |        | 9) Borger bortvist  | 08                        |
|   |                                |        | 10) Anden årsag til<br>afsluttet<br>behandling ( <i>tekstfelt<br/>vises</i> ) | 10                        |
| Uddyb Anden årsag til<br>afsluttet behandling | BehandlingAfsluttetAarsagTekst | String | (Vises ved svar 10)<br><i>ovenfor</i> )                                       | Max.<br>400<br>karakterer |

### 3.2. Dataelementer for indberetninger fra tilbud

Disse spørgsmål skal ikke besvares, hvis der udelukkende er tale om sundhedsfaglig behandling.

Spørgsmål er fra den 1. juli 2019 identiske for ambulante tilbud og døgntilbud.

| Spørgsmål til tilbud   | Variabelnavn              | Datatype | Valgmuligheder    | Værdier                              |
|--|---------------------------|----------|-------------------|--------------------------------------|
| CPR-Nr.<br>17-INDS   | BorgerCprNummer           | string   | Valideres mod CPR | Validt CPR                           |
| Navn på borger<br>18-INDS  | BorgerNavn                | String   |                   | Max. 250 karakterer                  |
| Borgerens<br>opholdskommune<br>( <i>Myndighed</i> )<br>19-INDS               | IndskrivningMyndighedKode | Integer  |                   | Valid 3-cifret kommunekode           |
| Indskrivningsdato<br>( <i>hed tidligere<br/>Tilbudsstartdato</i> )<br>1-INDS | IndskrivningDato          | datetime |                   | Datoer i fortid til og med dags dato |
| Hvorfra er borgeren kommet i behandling?                                     | IndskrivningHvorfraKode   | String   | 1) Fængsel        | 01                                   |

|   |                               |         |   |                     |
|---|-------------------------------|---------|---|---------------------|
| 4-INDS  |                               |         | 2) Somatisk hospital 02<br>3) Psykiatrisk hospital 03<br>4) Ambulant<br>afgiftning/afrusning 04<br>5) Døgnafgiftning/døgnafrusning<br>andetsteds 05<br>6) Stoffri døgntilbeholdning<br>andetsteds/døgntilbeholdning 06<br>7) Gået i form for forberedende<br>behandling 07<br>8) Andet/anden institution ( <i>tekstfelt<br/>         vises</i> ) 08 |                     |
| Uddyb Andet/anden institution, hvorfra borgeren er kommet i behandling 5-INDS | IndskrivningHvorfraTekst      | String  | ( <i>Vises ved svar 8 ovenfor</i> )   | Max. 250 karakterer |
| Er behandlingen alternativ til straf? 8-INDS                                  | BehandlingStrafAlternativKode | String  | 1) Ja 01<br>2) Nej 02<br>3) Uoplyst 99  |                     |
| Er borgeren gravid? 9-INDS  | PersonGravidKode              | String  | ( <i>Vises hvis kvinde</i> )<br><br>1) Ja 01<br>2) Nej 02<br>3) Uoplyst 99  |                     |
| Er borgeren i par- eller familiebehandling? 10-INDS                           | PersonParbehandlingKode       | String  | 1) Ja 01<br>2) Nej 02<br>3) Uoplyst 99  |                     |
| Afgiftes borgeren på tilbuddet? 13-INDS                                       | PersonAfgiftesKode            | String  | 1) Ja 01<br>2) Nej 02   |                     |
| Ydelse  | ErIndividuelYdelse            | boolean | On eller blank  |                     |

|                                  |                           |          |  |  |
|----------------------------------|---------------------------|----------|--|--|
| Individuel samtale<br>12-YDEL    |                           |          |  |  |
| Ydelse Gruppeforløb<br>12-YDEL   | ErGruppeYdelse            | boolean  | On eller blank   |  |
| Ydelse Familiesamtale<br>12-YDEL | ErFamilieYdelse           | boolean  | On eller blank   |  |
| Ydelse Parbehandling<br>12-YDEL  | ErParYdelse               | boolean  | On eller blank   |  |
| Ramme for samtalerne<br>5-YDEL   | ConsultationTypeCode      | String   | 1) Afgrænset<br>2) Uafgrænset  | 01<br>02                                 |
| Planlagt periode<br>6-YDEL       | PlannedPeriodCode         | String   | (Vises hvis 1) ovenfor)<br><br>1) 1 måned<br>2) 2 måneder<br>3) 3 måneder<br>4) 4 måneder<br>5) 5 måneder<br>6) 6 måneder eller længere  | <br><br>01<br>02<br>03<br>04<br>05<br>06 |
| Intensitet<br>7-YDEL             | IntensityCode             | String   | 1) Døgn<br><br>2) Dagbehandling (3-5 gange om ugen)<br>3) Ambulant 1-2 dage om ugen<br>4) Ambulant 2 gange om måneden<br>5) 1 gang om måneden<br>6) Mindre end 1 gang om måneden | 01<br><br>02<br>03<br>04<br>05<br>06     |
| Startdato for ydelse<br>2-YDEL   | YdelseStartDato           | datetime | Datoer fra Indskrivnings-dato til og med dags dato   | Datoer i fortid til og med dags dato     |
| Slutdato for ydelse<br>4-YDEL    | YdelseSlutDato            | datetime | Datoer fra Ydelse StartDato til og med dags dato   | Datoer i fortid til og med dags dato     |
| Afslutningsårsag ydelse          | YdelseAfsluttetAarsagKode | String   | 1) Borger afslutter ydelsen som planlagt   | 11                                       |

|   |                                   |          |  |                                      |
|---|-----------------------------------|----------|--|--------------------------------------|
| 3-YDEL  |                                   |          | 2) Borger skifter efter aftale ydelse 12<br>3) Borger anbefales at afslutte ydelse 13<br>4) Borger udeblevet 03<br>5) Borger afsluttet mod givent råd 02<br>6) Borger død 04<br>7) Borger flyttet 05<br>8) Borger færdigbehandlet 01<br>9) Borger overgået til Kriminalforsorgen 09<br>10) Borger udskrevet til andet tilbud 06<br>11) Borger udskrevet til hospital 07<br>12) Borger bortvist 08<br>13) Anden årsag til afsluttet ydelse(r) ( <i>tekstfelt vises</i> ) 10 |                                      |
| Beskriv anden afslutningsårsag af ydelse 11-YDEL        | OtherTerminationReasonDescription | string   | ( <i>Vises ved 13) ovenfor</i> )   | Max 250 karakterer                   |
| Udskrivningsdato (hed tidligere Tilbudsslutdato) 3-UDSK | UdskrivningDato                   | datetime | Samme som seneste YdelseSlutData i forløbet ellers tidligst IndskrivningDato   | Datoer i fortid til og med dags dato |
| Udskrivningsårsag 4-UDSK                                | UdskrivningAarsagKode             | String   | 1) Borger udeblevet 03<br>2) Borger afsluttet mod givent råd 02<br>3) Borger død 04<br>4) Borger flyttet 05<br>5) Borger færdigbehandlet 01<br>6) Borger overgår til Kriminalforsorgen 09<br>7) Borger udskrevet til andet tilbud 06   |                                      |

|   |  |        |   |                     |
|---|--|--------|---|---------------------|
|   |  |        | 8) Borger udskrevet til hospital                            | 07                  |
|   |  |        | 9) Borger bortvist  | 08                  |
|   |  |        | 10) Anden årsag til udskrivning ( <i>uddybes ved valg</i> ) | 10                  |
| Uddyb anden årsag til udskrivning fra tilbud<br>5-UDSK                          | UdskrivningAarsagTekst                   | String | ( <i>Vises ved 10) ovenfor</i> )                            | Max. 250 karakterer |
| Kontakt til selvhjælpsnetværk efter udskrivning<br>1-UDSK                       | PersonSelvhjaelpsnetvaerkKontaktKode     | String | 1) <i>Ja</i>  | 01                  |
|   |  |        | 2) <i>Nej</i>   | 02                  |
|   |  |        | 3) <i>Uoplyst</i>   | 99                  |
| Flytter sammen med stoffri/ikke misbrugende partner efter udskrivning<br>2-UDSK | PersonStoffriPartnerKode                 | String | 1) <i>Ja</i>  | 01                  |
|   |  |        | 2) <i>Nej</i>   | 02                  |
|   |  |        | 3) <i>Uoplyst</i>   | 99                  |
| Hvilke boligforhold har borgeren ved udskrivningen?<br>6-UDSK                   | PersonBoligsituationEfterUdskrivningKode | String | 1) Selvstændig bolig  | 01                  |
|   |  |        | 2) Lejet værelse  | 02                  |
|   |  |        | 3) Familie/venner   | 03                  |
|   |  |        | 4) Institutionsophold anden institution                     | 08                  |
|   |  |        | 5) Støttebolig/fællesskab                                   | 04                  |
|   |  |        | 6) Familiepleje   | 05                  |
|   |  |        | 7) Herberg/pensionat  | 06                  |
|   |  |        | 8) Fængsel  | 07                  |
|   |  |        | 9) Gaden/ingen bolig  | 09                  |
|   |  |        | 10) Efterskole/højskole                                     | 11                  |
|   |  |        | 11) Andet   | 10                  |
|   |  |        | 12) Borgeren vil ikke oplyse                                | 99                  |



|  |   |        |   |    |
|--|---|--------|---|----|
| Hvilket forsørgelsesgrundlag har borgeren?<br>7-UDSK | PersonHovedindtaegtskildeEfterUdskrivningKode | String | 1) Lønindkomstfastansættelse                      | 01 |
|  |   |        | 2) Lønindkomstløsarbejde (kortvarige ansættelser) | 13 |
|  |   |        | 3) SU   | 02 |
|  |   |        | 4) Arbejdsløshedsdagpenge                         | 03 |
|  |   |        | 5) Aktivering/fået løn med tilskud                | 04 |
|  |   |        | 6) Sygedagpenge                                   | 05 |
|  |   |        | 7) Kontanthjælp                                   | 06 |
|  |   |        | 8) Revalideringsydelse                            | 07 |
|  |   |        | 9) Førtidspension/pension                         | 08 |
|  |   |        | 10) Fra familie, venner o.lign.                   | 09 |
|  |   |        | 11) Illegale aktiviteter                          | 10 |
|  |   |        | 12) Prostitution                                  | 11 |
|  |   |        | 13) Andet   | 12 |
|  |   |        | 14) Uoplyst                                       | 99 |

### 3.3. Dataelementer for indberetning af KvalHep

| Spørgsmål myndighed  | Variabelnavn                                   | Datatype | Valgmuligheder                | Værdier        |
|--|--|----------|-------------------------------|----------------|
| Er der udført lægelig vurdering af både fysisk og psykisk helbred inden for 4 uger efter indskrivning i substitutionsbehandling?<br>1-KVAL | BehandlingVurderetPsykiskEfterIndskrivningKode | heltal   | 1) Ja<br>2) Nej<br>3) Uoplyst | 01<br>02<br>99 |
| Er der udfærdiget og journaliseret lægelig behandlingsplan for misbrugsproblematik   | BehandlingBehandlingsplanJournaliseretKode     | heltal   | 1) Ja<br>2) Nej<br>3) Uoplyst | 01<br>02<br>99 |

|   |  |        |  |                          |
|---|--|--------|--|--------------------------|
| og evt. forekomst af fysiske eller psykiske misbrugsrelaterede helbredsproblemer?<br>2-KVAL                 |  |        |  |                          |
| Har misbrugsbehandlingsstedet læge sikret sig, at der er iværksat behandling for psykisk lidelse?<br>3-KVAL | BehandlingPsykiskLidelseIværksatKode       | heltal | 1) Ja<br><br>2) Nej<br>3) Nej, ingen indikation<br>4) Uoplyst  | 01<br><br>02<br>03<br>99 |
| Har misbrugsbehandlingsstedets læge henvist til speciallæge i psykiatri?<br>4-KVAL                          | BehandlingForetagetPsykiatriHenvisningKode | heltal | 1) Ja<br><br>2) Nej<br>3) Nej, ingen indikation<br>4) Uoplyst  | 01<br><br>02<br>03<br>99 |
| Har misbrugsbehandlingsstedets læge iværksat behandling med buprenorphin?<br>5-KVAL                         | BehandlingBuprenorphinIværksatKode         | heltal | 1) Ja<br><br>2) Nej, er i forvejen i behandling m. buprenorphin<br>3) Nej, er i behandl. med metadon og ønsker ikke at skifte/ikke relevant at skifte<br>4) Nej, er ikke lykkedes/patienten ønsker ikke buprenorphin | 01<br><br>04<br>05<br>06 |

|   |  |        |   |                          |
|---|--|--------|---|--------------------------|
|   |  |        | 5) Uoplyst  | 99                       |
| Har misbrugsbehandlingsstedets læge sikret sig, at der er udført EKG ved behandling med metadon-doser på 100 mg og derover?<br>6-KVAL                       | BehandlingEKGudfoertKode                       | heltal | 1) Ja<br><br>2) Nej<br>3) Nej, ingen indikation<br>4) Uoplyst   | 01<br><br>02<br>03<br>99 |
| Har misbrugsbehandlingsstedets læge iværksat behandling med benzodiazepiner > 4 ugers varighed inden for de sidste 12 måneder efter indskrivning?<br>7-KVAL | BehandlingBenzodiazepinerIvaerksatKode         | heltal | 1) Ja<br><br>2) Nej, men patienten er sat i langtidsbehandling af egen læge<br>3) Nej, ingen indikation<br>4) Uoplyst | 01<br><br>03<br>04<br>99 |
| Har misbrugsbehandlingsstedets læge iværksat behandling for alkoholmisbrug inden for de sidste 12 måneder efter indskrivning?<br>8-KVAL                     | BehandlingAlkoholIvaerksatKode                 | heltal | 1) Ja<br><br>2) Nej<br>3) Nej, ingen indikation<br>4) Uoplyst   | 01<br><br>02<br>03<br>99 |
| Har misbrugsbehandlingsstedets læge givet rådgivning til fertil   | BehandlingModtagetAntikonceptionRaad givetKode | heltal | (Vises kun hvis kvinde)   |                          |

|  |   |               |  |
|--|---|---------------|--|
| <p>kvinde om<br/>antikonception?<br/>9-KVAL</p>  |   |               | <p>1) Ja 01<br/>2) Nej 02<br/>3) Nej, ingen<br/>indikation 03<br/>4) Uoplyst 99</p>  |
| <p>Har<br/>misbrugsbehandlingsst<br/>edets læge iværksat<br/>antikonceptionsbehand<br/>ling til fertil kvinde?<br/>10-KVAL</p>                   | <p>BehandlingAntikonceptionIvaerksatKode</p>                  | <p>heltal</p> | <p>(Vises kun hvis<br/>kvinde)<br/><br/>1) Ja 01<br/>2) Nej 02<br/>3) Nej, ingen<br/>indikation 03<br/>4) Uoplyst 99</p>   |
| <p>Har<br/>misbrugsbehandlingsst<br/>edets læge givet<br/>mundtlig rådgivning<br/>om smitteveje for<br/>virussygdomme?<br/>11-HEPC</p>           | <p>BehandlingVirusSmittevejeRaadgivetKod</p>                  | <p>heltal</p> | <p>1) Ja 01<br/>2) Nej 02<br/>3) Uoplyst 99</p>  |
| <p>Har<br/>misbrugsbehandlingsst<br/>edets læge sikret sig,<br/>at der er tilbudt<br/>serologisk udredning<br/>for hepatitis A?<br/>12A-HEPC</p> | <p>BehandlingSerologiskHepatitisAudrednin<br/>TilbudtKode</p> | <p>heltal</p> | <p>1) Ja, test er<br/>udført 04<br/><br/>2) Ja, men vil<br/>ikke testes/ er<br/>ikke<br/>lykkedes/prøver<br/>ikke taget 03<br/>3) Nej 02<br/>4) Nej, ingen<br/>indikation 05<br/>5) Uoplyst 99</p> |
| <p>Har eller har patienten<br/>haft hepatitis A? (IgM<br/>pos/IgG neg eller IgM<br/>neg/IgG pos)</p>   | <p>PersonHepatitisAnogensindeKode</p>                         | <p>String</p> | <p>1) Ja 01</p>  |

|   |  |        |   |                                |
|---|--|--------|---|--------------------------------|
| 12B-HEPC  |  |        | 2) Nej<br>3) Uoplyst  | 02<br>99                       |
| Har misbrugsbehandlingsstedets læge sikret sig, at der er tilbudt serologisk udredning for hepatitis B?<br>13A-HEPC | BehandlingSerologiskHepatitisBudredning<br>TilbudtKode | String | 1) Ja, test er udført<br><br>2) Ja, men vil ikke testes/ er ikke lykkedes/prøver ikke taget<br>3) Nej<br>4) Nej, ingen indikation<br>5) Uoplyst | 04<br><br>03<br>02<br>05<br>99 |
| Har eller har patienten haft hepatitis B?<br>(Anti-HBs neg + HBsAg pos eller anti-HBs pos)<br>13B-HEPC              | PersonHepatitisBnogensindeKode                         | String | 1) Ja<br>2) Nej<br>3) Uoplyst   | 01<br>02<br>99                 |
| Har misbrugsbehandlingsstedets læge sikret sig, at der er tilbudt serologisk udredning for hepatitis C?<br>14A-HEPC | BehandlingSerologiskHepatitisCudredning<br>TilbudtKode | String | 1) Ja, test er udført<br><br>2) Ja, men vil ikke testes/ er ikke lykkedes/prøver ikke taget<br>3) Nej<br>4) Nej, ingen indikation<br>5) Uoplyst | 04<br><br>03<br>02<br>05<br>99 |
| Har eller har patienten haft hepatitis C?<br>(Anti-HCV pos og/eller HCV-RNA pos)                                    | PersonHepatitisCnogensindeKode                         | String | 1) Ja   | 01                             |

|  |  |        |   |                                      |
|--|--|--------|---|--------------------------------------|
| 14B-HEPC   |  |        | 2) Nej<br>3) Uoplyst  | 02<br>99                             |
| Har misbrugsbehandlingsstedets læge sikret sig, at der er henvist til yderligere udredning for HCV på specialafdeling?<br>15A-HEPC | BehandlingYderligereUdredningHenvistKode | String | 1) Ja, test er udført<br><br>2) Nej<br>3) Nej, patienten ønsker ikke<br>4) Nej, ingen indikation<br>5) Uoplyst  | 01<br><br>02<br>04<br>03<br>99       |
| Er patienten påbegyndt forløb på specialafdeling mhp antiviral behandling for HCV?<br>15B-HEPC                                     | BehandlingAntiviralIværksatKode          | String | 1) Ja<br><br>2) Nej<br>3) Nej, efter vurdering fra specialafdeling ikke fundet kompliant<br>4) Nej, patienten ønsker ikke<br>5) Nej, ingen indikation<br>6) Uoplyst | 04<br><br>05<br>01<br>02<br>03<br>99 |
| Har misbrugsbehandlingsstedets læge sikret sig, at patienten er vaccineret mod hepatitis A?<br>16-HEPC                             | BehandlingHepatitisAvaccinationKode      | String | 1) Ja, påbegyndt/videreført<br><br>2) Ja, gennemført hele serien<br>3) Ja, patienten er henvist til   | 06<br><br>07<br>08                   |

|  |                                     |        |   |
|--|-------------------------------------|--------|---|
|  |                                     |        | andet sted mhp.<br>vaccination<br>4) Nej 09<br>5) Nej, patienten<br>er immun 10<br>6) Uoplyst 99  |
| Har<br>misbrugsbehandlingsst<br>edets læge sikret sig,<br>at patienten er<br>vaccineret mod<br>hepatitis B?<br>17-HEPC     | BehandlingHepatitisBvaccinationKode | String | 1) Ja,<br>påbegyndt/vider<br>eført 05<br><br>2) Ja,<br>gennemført hele<br>serien 06<br>3) Ja, patienten<br>er henvist til<br>andet sted med<br>henblik på<br>vaccination 07<br>4) Nej 08<br>5) Nej, patienten<br>er immun 09<br>6) Uoplyst 99 |
| Har<br>misbrugsbehandlingsst<br>edets læge sikret sig,<br>at der er tilbudt<br>serologisk udredning<br>for HIV?<br>18-HEPC | BehandlingHIVudredningTilbudtKode   | String | 1) Ja, test er<br>udført og resultat<br>positivt 04<br><br>2) Ja, test er<br>udført og resultat<br>negativt 05<br>3) Ja, men vil<br>ikke testes/ er<br>ikke lykkedes/<br>prøver ikke taget 02<br>4) Nej 01<br>5) Uoplyst 99                   |

#### 4. Kommunernes mulighed for at anvende egne data

Med fordel kan klientsystemleverandørerne gøre det muligt for kommunerne at trække datarapporter fra deres klientsystemer, således at kommunerne kan validere de data, som er sendt til Danmarks Statistik. I SMDB web er det muligt at udtrække summariske rapporter. Det er en fordel for brugere af klientsystemer også at have oprettet en bruger til SMDB web som supplement til at kigge på oversigter over indberettede data; f.eks. fremgår det, hvor mange borgere der mangler at blive indberettet KvalHep for m.v.

## **5. Dataformatbeskrivelse**

Data skal ved systemleverancer indberettes i form af XML, der overføres fra kommunernes system til server hos Danmarks Statistik.

### **5.1. Indberetning af rettelser og sletninger**

System-til-system webservices har ikke mulighed for at slette indberetninger. Det er muligt at hente data og indsætte data, jf. afsnit 1.2. Det skal være muligt for kommuner og tilbud med system-til-system løsning at revidere data.

Ved manuel indberetning er det muligt at rette i en tidligere indberetning ved at anvende samme skema som for den tidligere indberetning. Der kan vælges 'Rediger' og oplysninger kan rettes/slettes med seneste oplysning først.

## **6. Validering og feed back ved indberetning**

I indberetningsskemaet sker validering af gyldigt CPR-nummer og gyldig autorisationskode for behandlende læge ved eksternt kald til hhv. CPR-registeret og Autorisationsregisteret.

Endvidere kan indberetning kun gennemføres, hvis en række forretningsregler overholdes.



Ved indberetning via web service vises om indberetningen er succesfuldt gennemført med overholdelse af alle forretningsregler.

Kommuner og deres systemleverandører opfordres til at kontakte Danmarks Statistik, hvis der forekommer fejlmeddelelser, som virker vanskelige at håndtere.

Danmarks Statistiks fagkontor på området leverer detaljerede data efter anmodning ligesom kommuner ifm. årlig godkendelsesprocedure, herunder kvalitetskontrol af data for et nyt statistikår, får tilsendt hovedtal.

## **6.1. Forretningsregler**

Dette afsnit beskriver de forretningsregler, der relaterer sig til data i SMDB. Ethvert forsøg på indsættelse eller opdatering af data, der ikke overholder forretningsreglerne vil blive afvist.

For en uddybning kan rettes henvendelse til [smdb@dst.dk](mailto:smdb@dst.dk).

Hver variabel (hvert spørgsmål) i dokumentet er nedenfor identificeret med et gennemgående Felt-ID angivet i kantet parentes. Eksempel: [2-ANM]).

### **6.1.1. Generelle regler gældende for samtlige skemaer og spørgsmål**

Alle beskrivelser af forretningsregler i de følgende afsnit relaterer sig til indberetninger for en enkelt borger, så denne er ikke eksplicit angivet i reglerne.

For alle angivelser af datoer gælder, at de skal være dags dato eller før. Det er ikke muligt at registrere en dato i fremtiden.

### **6.1.2. Registrer anmodning**

Hvis borgeren er kvinde [1-ANM], så skal spørgsmål vedr. graviditet [4-ANM] besvares.

Vedr. relation mellem *Anmodningsdato* [2-ANM] og *Dato for afsluttet behandling* ([1-AFSL] i skemaet *Afslut Behandling*):

- a) Inden for kommunen må der maksimalt eksistere én anmodningsdato som ikke har en dato for afsluttet behandling knyttet til sig. Dvs. kommunen må kun have ét uafsluttet kontaktføreløb ad gangen.
- b) Inden for samme kommune må anmodningsdato ikke være mindre end dato for afsluttet behandling som er knyttet til en anden anmodningsdato. Dvs. der må ikke være overlappende kontaktføreløb inden for samme kommune.
- c) Hvis der findes en dato for afsluttet behandling som er knyttet til denne anmodning, skal anmodningsdato være mindre eller lig med dato for afsluttet behandling.

### **6.1.3. Iværksæt behandling**

Der må maksimalt være knyttet én *Dato for iværksat behandling* [1-IVÆR] til hver anmodning (altså må der kun være én iværksættelse pr. kontaktføreløb).

Vedr. relation mellem *Dato for iværksat behandling* [1-IVÆR] og *Anmodningsdato* ([2-ANM] i skemaet *Registrer anmodning*):

- a) Dato for iværksat behandling skal være knyttet til én anmodningsdato (nødvendig regel for at regel ovenfor har en effekt).
- b) Dato for iværksat behandling skal være samme dato eller senere end den anmodningsdato som den er knyttet til.
- c) Hvis der eksisterer en *Dato for afsluttet behandling* [1-AFSL] (i skemaet *Afslut behandling*), som er knyttet til samme anmodningsdato, så må dato for iværksat behandling ikke ligge efter denne dato for afsluttet behandling.

Adgangen til spørgsmål vedr. *Årsag til overskridelse af behandlingsgaranti* [4-IVÆR] sker kun, hvis der er mere end 14 dage mellem anmodningsdato og iværksættelsesdato.

Herudover gælder:

a) Svarmulighed *Frit valg* er kun mulig, hvis alder ved iværksat behandling [3-IVÆR] er 18 år eller derover.

b) Svarmulighed *Samtykkeerklæring* er kun mulig, hvis alder ved iværksat behandling [3-IVÆR] er under 18 år.

c) Hvis svarmuligheden *Andet* benyttes skal tekstfeltet ”*Beskriv anden årsag ...*” [5-IVÆR] udfyldes.

Spørgsmål vedr. grundskoleuddannelse [12-IVÆR] er obligatorisk.

Spørgsmål vedr. ungdomsuddannelse [13-IVÆR] er obligatorisk såfremt der er svaret bekræftende på spørgsmålet vedr., videregående uddannelse [14-IVÆR].

Adgangen til spørgsmål vedr. stoffer brugt den seneste måned [18-IVÆR] er specificeret i regeltabellen, som planlægges lagt på oplysningssiden [www.dst.dk/smdb](http://www.dst.dk/smdb). Herudover gælder:

a) Alder ved førstegangsbrug må ikke være større end borgerens alder på dato for iværksættelse.

b) Er der udfyldt ét felt for ét stof, skal alle felter relateret til stoffet udfyldes.

c) Listen af indtagelsesmåder afhænger af stoftypen. Følgende sammenhænge gælder:

– For *alkohol* kan 1, 2 og 4 ikke vælges

– For *opløsningsmidler* kan 1, 2 og 3 ikke vælges

– For *hash/cannabis* kan 1 og 4 ikke vælges

– For *ecstasy og lign.* kan 4 ikke vælges

– For *ordineret metadon, buprenorphin og heroin* kan 2 og 4 ikke vælges

Tekstfeltet *Kommentar omkring andre stoffer* [37-IVÆR] er påkrævet hvis der er angivet en værdi større end 0 (nul) for *Andre stoffer* i besvarelsen af [18-IVÆR].

Angives der et hovedstof i spørgsmål [20-IVÆR] skal dette også fremgå af besvarelsen af spørgsmål [18-IVÆR].

Spørgsmålene vedr. injicering [32-IVÆR] og deling af værktøj [33-IVÆR] er påkrævede.

Hvis der i spørgsmål om injicering [32-IVÆR] ikke svares ”Har aldrig injiceret”, så er besvarelse af spørgsmål vedr. alder for første injektion [22-IVÆR] påkrævet.

I tilfælde af bekræftende besvarelse af [32-IVÆR] kan der ikke svares ”Har aldrig injiceret” i spørgsmål [22-IVÆR].

Spørgsmålene vedr. test for hhv. HCV [34-IVÆR] og HIV [35-IVÆR] er påkrævede.

Spørgsmål vedr. Substitutionsbehandling [36-IVÆR] er påkrævet, og hvis der er svaret ”*Har været i substitutionsbehandling*” skal *Alder ved første substitutionsbehandling* [41-IVÆR] ligeledes besvares.

Hvis der eksisterer et udfyldt Hepatitis C skema for iværksættelsen, så kan iværksættelsen ikke slettes.

#### **6.1.4. Tilbudstilknytning**

Hver tilbudstilknytning skal være knyttet til en bestemt *Dato for iværksat behandling* [1-IVÆR], og via denne til en *Anmodningsdato* [2-ANM].

Vedr. angivelsen af *Tilbudsstartdato* [3-TILB] og *Tilbudsslutdato* [4-TILB] gælder følgende:

- a) Tilbudsstartdato må ikke ligge før end *Dato for iværksat behandling* [1-IVÆR].
- b) Hvis der er tilknytninger på iværksættelsen, skal mindst en tilknytnings *Tilbudsstartdato* være lig med *Dato for iværksat behandling* [1-IVÆR].
- c) *Tilbudsstartdato* må ikke ligge efter *Tilbudsslutdato* hvis denne eksisterer.
- d) *Tilbudsslutdato* skal være tom hvis der ikke er nogen *Tilbudsstartdato*.

Vedr. relationen mellem *Tilbudsslutdato* [4-TILB] og *Dato for afsluttet behandling* [1-AFSL]

- a) *Tilbudsslutdato* må ikke være tom hvis der findes en *Dato for afsluttet behandling* som er knyttet til samme *Anmodningsdato* [2-ANM]
- b) *Tilbudsslutdato* må ikke ligge efter *Dato for afsluttet behandling* hvis denne eksisterer.

Inden for samme kommune må der være et vilkårligt antal tilbudsknytninger af samme tilbud som er knyttet til samme *Dato for iværksættelse* [1-IVÆR].

I tilfælde af flere sådanne tilknytninger gælder følgende regler:

- a) Ingen datoer for samme tilbud må være de samme.
- b) Tilbudstilknytninger må ikke overlappe. Dette indebærer at Hvis *Tilbudsstartdato* for tilknytning A ligger før *Tilbudsstartdato* for tilknytning B, så skal *Tilbudsslutdato* for tilknytning A ligge før *Tilbudsstartdato* for tilknytning B.
- c) *Tilbudsslutdato* for tilknytning A må ikke være samme som *Tilbudsstartdato* for tilknytning B.

For alle tilbudstilknytninger knyttet til samme iværksættelse gælder, at der højst på samme tid må være én af dem som har en *Behandlingstype* [8-TILB] der er forskellig fra *Stoffri behandling* (06) eller fra *Anden (medicinsk) behandling* (07).

### **6.1.5. Afslut behandling**

Der må kun foretages én afslutning pr. kontaktføreløb.

Dette indebærer at *Dato for afsluttet behandling* [1-AFSL] skal knyttes til én *Anmodningsdato* [2-ANM] og der må ikke være en anden *Dato for afsluttet behandling* knyttet til samme kontaktføreløb.

Behandling kan afsluttes uden iværksættelse. I dette tilfælde skal *Dato for afsluttet behandling* [1-AFSL] være lig med eller højere end *Anmodningsdato* [2-ANM] (og der eksisterer ikke en *Dato for iværksat behandling* [1-IVÆR] som er knyttet til samme *Anmodningsdato*).

Hvis der eksisterer en *Dato for iværksat behandling* [1-IVÆR] som er knyttet til samme *Anmodningsdato* [2-ANM] må *Dato for afsluttet behandling* [1-AFSL] ikke ligge før *Dato for iværksat behandling*.

*Dato for afsluttet behandling* [1-AFSL] må ikke ligge før den seneste *Tilbudsslutdato* [4-TILB] som er knyttet til samme *Anmodningsdato* [2-ANM].

Et kontaktføreløb kan ikke afsluttes så længe der er uafsluttede tilbudstilknytninger. Dette indebærer at der ikke må sættes en *Dato for afsluttet behandling* [1-AFSL], hvis der findes tilbudstilknytninger uden registreret *Tilbudsslutdato*[4-TILB]. som er knyttet til samme *Anmodningsdato* [2-ANM].

Hvis alle tilbudstilknytninger på kontaktføreløbet er afsluttede, så skal *Dato for afsluttet behandling* [1-AFSL] være den samme som den seneste/nyeste *Tilbudsslutdato* [4-TILB].

### **6.1.6. Indskrivning og udskrivning**

Det er tilbud, som udfylder nederste del af SMDB flowdiagram med indskrivning, ydelse(r) og udskrivning. I de relativt få tilfælde, hvor der alene er tale om sundhedsfaglig behandling, og der ikke gives socialfaglig behandling, skal trin 5, 6 og 7 i flowdiagrammet ikke udfyldes.

1. For et tilbud må der maksimalt være én uafsluttet indskrivning for en og samme borger per myndighed. Dette indebærer, at der i samme tilbud kun må være én *indskrivningsdato* [1-INDS] per myndighed ad gangen, som ikke har knyttet en *udskrivningsdato* [3-UDSK] til sig.
2. En indskrivning må ikke have negativ varighed. Heraf følger, at hvis der findes en *udskrivningsdato* [3-UDSK], som er knyttet til *indskrivningsdato* [1-INDS], så må *udskrivningsdato* ikke ligge før *indskrivningsdato*.
3. Indskrivninger i det samme tilbud må ikke overlape. Det vil sige at *indskrivningsdato* [1-INDS] for en indskrivning A ikke må ligge inden for perioden for en evt. indskrivning B – dvs. efter *indskrivningsdato* [1-INDS] indskrivning B og inden *udskrivningsdato* [3-UDSK] for indskrivning B.
4. *Udskrivningsdato* [3-UDSK] må ikke ligge før seneste *Slutdato* [4-YDEL] for ydelser knyttet til samme *indskrivningsdato* [1-INDS].

5. Der kan ikke registreres udskrivning mens der er åbne ydelser. Det vil sige at *udskrivningsdato* [3-UDSK] må ikke udfyldes hvis der ikke findes en *Slutdato* for ydelser [4-YDEL].
6. Ved ændring af dato for indskrivning (*indskrivningsdato* [1-INDS]) kan denne ikke lægges efter tidligste *Startdato* [2-YDEL] for ydelser knyttet til samme *udskrivningsdato*.

#### **6.1.7. Registrer ydelse**

Ved datasanering af SMDB pr. 1. juli 2019 skal der ikke længere oplyses om anvendte metoder til SMDB, og der er alene fire ydelser tilgængelige til registrering, hvor det er muligt at lave forløb med ydelseskombinationer af disse ydelser.

1. Hver ydelse skal være knyttet til en eksisterende *indskrivningsdato* [1-INDS].
2. Der kan tilknyttes et vilkårligt antal ydelser på samme *indskrivningsdato* [1-INDS].
3. En ydelses *Startdato* [2-YDEL] kan ikke ligge efter samme ydelses *Slutdato* [4-YDEL].
4. En ydelses *Startdato* [2-YDEL] kan ikke ligge før den *indskrivningsdato* [1-INDS] den er knyttet til.
5. Hvis der en *Udskrivningsdato* [3-UDSK] der til hører samme *indskrivningsdato* [1-INDS] som ydelsen, kan ydelsens *Slutdato* [4-YDEL] ikke ligge efter denne *udskrivningsdato*. Bemærk: Hvis der ikke er sat nogen *udskrivningsdato* [3-UDSK], er der ingen grænse for ydelsens *Slutdato*, ud over regel 3 ovenfor.
6. En ydelses *Slutdato* [4-YDEL] må ikke være tom, hvis *udskrivningsdato* [3-UDSK] er udfyldt.

#### **6.1.8. Kvalitet i den lægefaglige behandling Hepatitis C**

1. For at der kan oprettes en ny indberetning skal behandling være iværksat og borgerens behandlingsforløb skal have et tilbud tilknyttet af den myndighed, der indberetter.
2. Der må maksimalt være ét Hepatitis C skema for hver iværksættelse.

#### **6.2. Overgangsregler i forbindelse med datasanering 2019**

Den sanerede webservice-løsning vil fra 1. juli 2019 kunne modtage sanerede data for forløb der starter fra 1. juli 2019 og ikke-sanerede data for gamle, men stadig aktive forløb.

Fejlbeskeder fra system-til-system indberetninger til SMDB gør det tydeligt, når en fejl opstår pga. datoregler for saneringen.

Datostyring ifm. datasanering 2019 betyder for myndigheders indberetning:

- Hvis anmodningsdato < 20190701 så gamle skemaer (ikke sanerede felter vises).
- Hvis anmodningsdato >= 20190701 så nye skemaer (sanerede felter vises).

Datostyring ifm. datasanering 2019 betyder for behandlingstilbuddenes indberetning:

- Hvis indskrivningsdato < 20190701 så gamle skemaer (ikke sanerede felter vises).
- Hvis indskrivningsdato >= 20190701 så nye skemaer (sanerede felter vises).

For ændringer i svarmuligheder vedr. skemaer, der er en del af tilbudsindberetningen (nederste del af flowdiagrammet), er datostyring tilbudsindskrivningsdato (felt-id: 1-inds). Der er kun et spørgsmål i tilbudsflowet, der får ændret svarmuligheder, og det er *1-ydel*. Dette betyder, at såfremt tilbudsindskrivningsdatoen ligger før 1. juli 2019, så indberettes 1-ydel på gamle krav ellers skal det være på nye krav.

For ændringer i svarmuligheder vedr. skemaer, der er en del af myndighedsindberetningen (øverste del af flowdiagrammet), er datostyring anmodningsdato (2-anm). Følgende spørgsmål i myndighedsflowet får nye svarmuligheder og skal derfor datostyres efter anmodningsdatoen: *4-ivær, 6-ivær, 31-ivær, 2-afsl, 3-afsl, 7-tilb*. Dette betyder, at såfremt anmodningsdatoer ligger før 1. juli 2019, så indberettes ovenstående spørgsmål på gamle krav, ellers skal det foregå det på nye krav.

**4-ivær og 6-ivær:** Det datostyres, om de gamle eller de nye muligheder skal kunne vælges.

Udgåede felter benævnes med tilføjelsen "Udgået", og de kan kun indberettes for forløb, der er startet før 1. juli 2019.



**Ændrede svarkategorier (7-tilb, 2-afsl, 3-afsl, 3-ydel og 31-ivær).** De nye tekster bruges, uanset om sagen er ny eller ej, da indholdet er uændret blot præciseret.

## **7. Vejledning i forbindelse med systemskifte**

Kommuner, der skifter indberetningsløsning, skal give besked om dette til Danmarks Statistik, så snart der er indgået aftale om en ny indberetningsløsning. Kommunen skal fortsætte med at indberette data via det tidligere system, indtil det nye system er taget i brug. Dette er for at undgå datatab ved overgangen fra det tidligere system til det nye system.

I forbindelse med systemskifte skal kommunen træffe beslutning om hvilken en model for historik de ønsker at have i deres nye system.

Der kan vælges mellem to modeller:

1. De afslutter i gammelt system med bestemt slutdato og starter sagen op dagen efter i nyt system.
2. De registrerer alle aktive borgere med deres oprindelige anmodningsdato i nyt system, hvorefter kommunen sletter samme sag manuelt i SMDB.

Nye leverandører kan ikke få en indberetning igennem, hvis der i forvejen er en aktiv sag på borgeren. Derfor er oprydning vigtig inden data leveres første gang.

Vejledning om systemskifte til kommuner (SMDB) ligger på Danmarks Statistiks oplysningsside ([www.dst.dk/SMDB](http://www.dst.dk/SMDB)).

### **7.1. Test af nyt leverandørsystem (leverandørskift)**

Test af system foretages i samarbejde mellem Danmarks Statistik og kommunens klientsystemleverandør.

Der skal laves test af dataleverancer fra system til system i samarbejde med Danmarks Statistiks systemleverandør Edora.

På oplysningssiden [www.dst.dk/smdb](http://www.dst.dk/smdb) er samlet information til leverandører:

- Webservice Datamodel
- Skemaoversigt og kodelister
- Fællesindhold for registrering i SMDB

Yderligere information og vejledning kan rekvireres hos [smdb@dst.dk](mailto:smdb@dst.dk) f.eks.:

- Teknisk beskrivelse (WS-kontrakt WSDL)
- Dokumentation af eksisterende SMDB system
  - Forretningsregler
- STS-vejledning og PoC til NemLog-In

---

## Bilag 5

### Kravspecifikation – Borgere på botilbud efter § 110 i lov om social service

#### Indholdsfortegnelse

1. Indledning
  - 1.1. Arbejdsgange ved overførsel af data
2. Overordnede elementer
3. Data
  - 3.1. Metadata/Stamdata
  - 3.2. Indberetningsdata
4. Værdisæt for dataelementer
5. Dataformatbeskrivelse
  - 5.1. Navnestandard
  - 5.2. Indberetning af rettelser og sletninger
6. XML-skemaer
7. XML-fil

8. Kvitteringsmail

9. Vejledning i forbindelse med systemskifte

## 1. Indledning

Dette dokument indeholder beskrivelser af dataleverancer fra kommuner eller tilbud om borgere på boformer efter § 110 i lov om social service til Danmarks Statistik efter anmodning fra Social- og Indenrigsministeriet.

Hver enkelt ind- eller udskrivning/ophold skal indberettes, og bestå af følgende obligatoriske dataelementer:

- Stamdata
- Ind- og udskrivningsdata.

Det er et krav, at alle ind- og udskrivninger for et kvartal er indberettet til Danmarks Statistik senest den sidste hverdag i første måned i efterfølgende kvartal. Indberetningerne skal indeholde [alle åbne ophold](#) og ind- og udskrivninger for det indeværende år samt de to foregående år. Dvs. at alle ophold, som har en udskrivningsdato i indeværende år samt de to foregående år eller åbne ophold uden en udskrivningsdato, altid skal være indeholdt i filen.

Såfremt der oprettes et nyt bosted i Tilbudsportalen under § 110, i lov om social service, vil Danmarks Statistik rette henvendelse til bostedet for at orientere om kommunalbestyrelsens pligt til indberetning af oplysninger om borgere på boformer efter § 110 i lov om social service. Herefter sendes link til Danmarks Statistiks oplysningsside, hvor bostedet kan orientere sig om statistikken.

Der skal indberettes data i form af regneark eller systemgenererede datasæt som .txt-fil. Dataoverførslen til Danmarks Statistik sker ved brug af en NemID-medarbejdersignatur. Alle overførsler (både regneark samt .txt-filer) sker via upload af data på [www.virk.dk](http://www.virk.dk).

Det er Nets, der udsteder og vedligeholder en NemID-medarbejdersignatur. Boformer, som ønsker at indberette i form af regneark, vil få sendt et prædefineret regneark af Danmarks Statistik.

### 1.1. Arbejdsgange ved overførelse af data

Når data er klar, sker dataoverførslen ved, at indberetteren uploader filen med data på [www.virk.dk](http://www.virk.dk) med brug af en NemID medarbejdersignatur. Herefter overføres datafilen til et sikkert drev i Danmarks Statistik. Når data er korrekt uploaded på [www.virk.dk](http://www.virk.dk) modtages en kvitteringsmail.

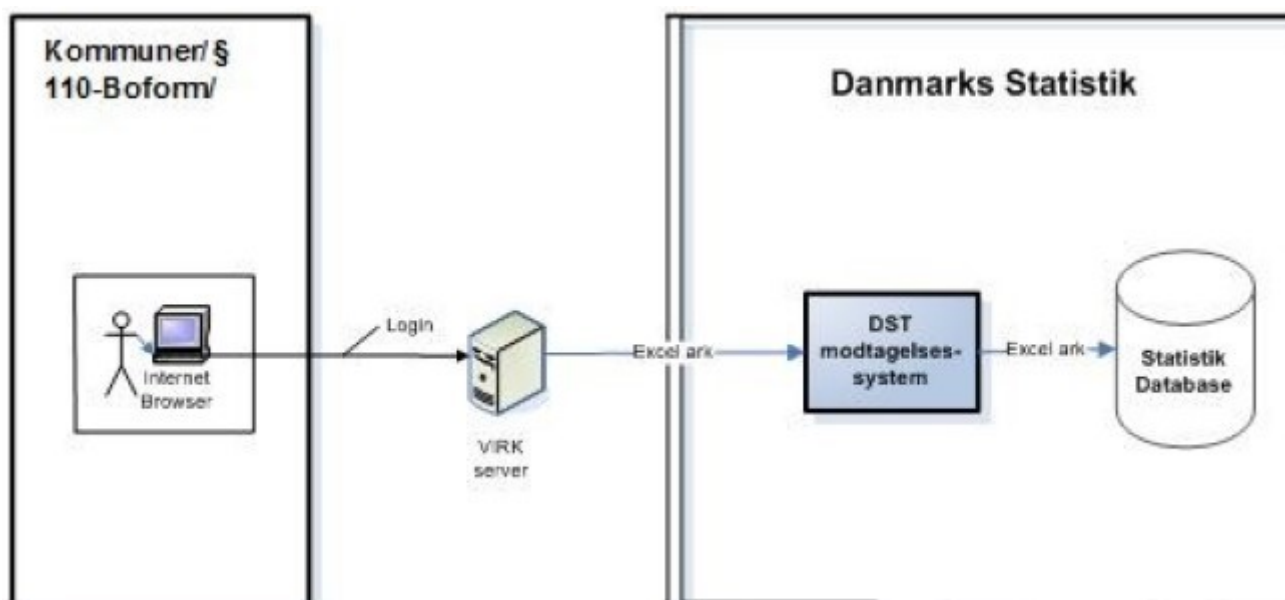

## 2. Overordnede elementer

Nedenstående skema viser de overordnede elementer i dataleverancen.

| Elementnavn                      | Beskrivelse   |
|----------------------------------|---|
| <b>Indberetning</b>              | Kommunen eller boformen indberetter data om borgere på § 110-boformer.  |
| <b>Frekvens</b>                  | Kvartalsvis indberetning.   |
| <b>Frist</b>                     | Senest sidste hverdag i første måned i efterfølgende kvartalet.   |
| <b>Enhed</b>                     | På personniveau indberettes ind- og udskrivninger.  |
| <b>Format for indsendte data</b> | Danmarks Statistik kan modtage to typer af data. Enten et regneark defineret af Danmarks Statistik eller et datasæt bestående af flade filer (.txt-filer), ligeledes defineret af Danmarks Statistik. |

|                                  |  |
|----------------------------------|--|
|                                  | Regneark, som Danmarks Statistik sender til boformer, der ikke har mulighed for at indsende systemgenererede filer, indeholder journalnummer.  |
| <b>Fuld bestand</b>              | Regnearket skal indeholde indeværende år samt de to foregående år. Der indberettes i det samme regneark, indtil Danmark Statistik sender et nyt. De systemgenererede .txt-filer skal indeholde data for det indeværende år samt de to foregående år. Dvs. at alle ophold, som har en udskrivningsdato i indeværende år samt de to foregående år eller åbne ophold uden en udskrivningsdato, altid skal være indeholdt i filen. |
| <b>Testmuligheder</b>            | Ingen.   |
| <b>Statistikens hjemmeside</b>   | <a href="http://dst.dk/da/Indberet/oplysningssider/boformer">http://dst.dk/da/Indberet/oplysningssider/boformer</a> .  |
| <b>NemID medarbejdersignatur</b> | For at kunne indberette skal man have en NemID medarbejdersignatur. Det er Nets der udsteder og vedligeholder en NemID medarbejdersignatur.  |

### 3. Data

Alle regneark indeholder variabelnavne og journalnummer. Systemgenererede filer er kommaseparerede .txt-filer, hvor data skal leveres i et bestemt format og rækkefølge.

#### 3.1 Stamdata

Ved opstart af ny institution genererer Danmark Statistik stamdata. Disse oplysninger henter Danmarks Statistik fra Tilbudsportalen. Journalnummer er knyttet sammen med data i Danmarks Statistik. Såfremt der er ændringer til stamdata, meddeles det enten pr. mail eller telefonisk til Danmarks Statistik, eller Danmarks Statistik får oplysningerne via Tilbudsportalen.

#### Stamdataelementer

Følgende vedligeholdes af Danmarks Statistik:

| Elementnavn   | Obligatorisk | Dataformat      | Beskrivelse                                   |
|---------------|--------------|-----------------|---|
| Boform        | Ja           | Tekst           | Navn på boformen.                             |
| Komnr         | Ja           | Num<br>længde 3 | Beliggenhedskommunennummer.                   |
| Journalnummer | Ja           | Num<br>længde 6 | Nummer, som er tildelt af Danmarks Statistik. |

|               |     |                 |   |
|---------------|-----|-----------------|---|
| CVR           | Ja  | Num<br>længde 8 | Boforens CVR-nummer.  |
| Mailadresse   | Ja  | String          | Boforens mailadresse.   |
| Telefonnummer | Ja  | String          | Telefonnummer på boformen.                                      |
| Kommentar     | Nej |                 | Kommentarer angivet i forbindelse med upload på<br>www.virk.dk. |

### 3.2. Indberetningsdata for .txt-filer – indhold samt rækkefølge på data:

Nedenstående skema beskriver elementerne i indberetningsdata. Boformen kan indberette enten med et foruddefineret regneark eller en .txt-fil.

#### Indberetningsdata for .txt-filer

Nedenstående rækkefølge af elementer skal overholdes, når data indberettes, og der må ikke indberettes yderligere elementer.

- 1) instnr
- 2) cprnr
- 3) indskrivdato
- 4) ophold
- 5) henvistfra
- 6) udskrivdato
- 7) udskrivning
- 8) udskrivtil
- 9) systemnavn
- 10) filperiode

Der skal være en række pr. ophold, som både indeholder ind- og udskrivning. Den første række i filen skal indeholde elementnavne. Se nedenstående eksempel.

instnr,cprnr,indskrivdato,ophold,henvistfra,udskrivdato,udskrivning,udskrivtil,systemnavn,filperiode

11223,234567-1234,01-01-2021,101,204,09-02-2021,351,408,navn,01-01-2019-31-03-2021

Er borgeren endnu ikke udskrevet, skal variablene Udskrivdato (udskrivningsdato), Udskrivning (hvordan udskrivningen er foregået) samt Udskrivtil (hvor borgeren er udskrevet til) være blanke.

| Elementnavne indberetning: | Obligatorisk | Type                          | Størrelse | Beskrivelse  |
|----------------------------|--------------|-------------------------------|-----------|--|
| instnr                     | ja           | String, (f.eks. 11111)        | 5         | Unikt nummer for hver § 110-institution, som tildeles af Danmarks Statistik.                               |
| cprnr                      | ja           | String, (xxxxxx-xxxx)         | 11        | Borgers CPR-nummer.  |
| indskrivdato               | ja           | Dato: "dd-mm-yyyy"            | 10        | Indskrivningsdato.   |
| ophold                     | ja           | String, Value = 101-103       | 3         | Type af § 110 ophold   |
| henvistfra                 | ja           | String, Value = 201-210, 299  | 3         | Hvor opholdt borgeren sig sidst forud for indskrivningen.  |
| udskrivdato                | ja           | Dato "dd-mm-yyyy"             | 10        | Udskrivningsdato.  |
| udskrivning                | ja           | String, Value = 351-354       | 3         | Hvordan udskrivningen er foregået. Om borgeren f.eks. er udskrevet efter aftale eller bortvist.            |
| udskrivtil                 | ja           | String, Value = 401-419, 499  | 3         | Hvor borgeren er udskrevet til. Om borgeren f.eks. udskrevet til egen bolig eller anden § 110-institution. |
| systemnavn                 | ja           | String                        |           | Navn på fagsystem, som har genereret txt-filen.  |
| filperiode                 | ja           | Dato, "dd-mm-yyyy-dd-mm-yyyy" | 21        | Perioden, som full load filen dækker over.   |

### Indberetningsdata Excel-regneark

| Elementnavne indberetning: | Obligatorisk | Type | Størrelse | Beskrivelse |
|----------------------------|--------------|------|-----------|-------------|
|----------------------------|--------------|------|-----------|-------------|

|                                   |    |                                     |    |  |
|-----------------------------------|----|-------------------------------------|----|--|
| journalnr.                        | ja | Num                                 | 6  | Nummer, som er tildelt af Danmarks Statistik.                              |
| borgers CPR-nummer                | ja | String,<br>(xxxxxx-<br>xxxx)        | 11 | Borgers CPR-nummer.  |
| indskrivningsdato                 | ja | Dato:<br>"dd-mm-<br>yyyy"           | 10 | Indskrivningsdato.   |
| ophold                            | ja | String,<br>Value = 101-<br>103      | 3  | Type af § 110 ophold   |
| henvisningsmåde                   | ja | String,<br>Value = 201-<br>210, 299 | 3  | Hvor opholdt borgeren sig sidst forud for indskrivningen.                  |
| udskrivningsdato                  | ja | Dato<br>"dd-mm-<br>yyyy"            | 10 | Udskrivningsdato.  |
| hvordan er udskrivningen foregået | ja | String,<br>Value = 351-<br>354      | 3  | Om borgeren f.eks. er udskrevet efter aftale eller bortvist.               |
| udskrivning til                   | ja | String,<br>Value = 401-<br>419, 499 | 3  | Om borgeren f.eks. udskrevet til egen bolig eller anden § 110-institution. |

#### 4. Værdisæt for dataelementer

| Variabel   | Værdi | Beskrivelse                                 |
|--|-------|---|
| Ophold på  | 101   | Boform efter § 110 i lov om social service  |
|  | 102   | Natcafe efter § 110 i lov om social service |
|  | 103   | Efterforsorg                                |
| Hvor opholdt borgeren sig sidst forud for indskrivning (OBS dette værdisæt er først gældende for ophold med en indskrivning 1. januar 2021 eller senere) | 201   | Gaden/ingen bolig                           |
|  | 202   | Anden § 110-boform                          |
|  | 203   | Misbrugscenter                              |
|  | 204   | Kriminalforsorgen/fængsel                   |
|  | 205   | Somatisk sygehusafdeling                    |
|  | 206   | Psykiatrisk sygehusafdeling                 |
|  | 207   | Familie/venner/ægtefælle/samlever/kæreste   |
|  | 208   | Egen bolig                                  |
|  | 209   | Natcafe, § 110 i lov om social service      |
|  | 210   | Andet                                       |



|                                   |     |  |
|-----------------------------------|-----|--|
|                                   | 299 | Uoplyst (bruges udelukkende, når det ikke er eller har været muligt at få oplysninger om henvisningsmåden).                |
| Hvordan er udskrivningen foregået | 351 | Efter forudgående aftale med boformen  |
|                                   | 352 | Uden forudgående aftale med boformen /efter udeblivelse  |
|                                   | 353 | Bortvist   |
|                                   | 354 | Død  |
| Udskrivning til                   | 401 | Egen bolig – ejer- eller andelsbolig (hvis borgeren selv ejer boligen)   |
|                                   | 402 | Egen bolig – alment udlejningsbyggeri, ungdomsbolig eller kollegie. (hvis borgeren selv har lejekontrakt på boligen)       |
|                                   | 403 | Egen bolig, eventuelt enkelt værelse – privat udlejningsbyggeri (hvis borgeren selv har lejekontrakt på boligen/værelset)  |
|                                   | 404 | Egen bolig – almen skæv bolig (hvis borgeren selv har lejekontrakt på boligen)   |
|                                   | 405 | Bofællesskab efter lov om almene boliger m.v.  |
|                                   | 406 | Botilbud efter § 107 i lov om social service   |
|                                   | 407 | Udslusningsbolig efter § 63 i lov om almene boliger m.v.   |
|                                   | 408 | Botilbud efter § 108 i lov om social service   |
|                                   | 409 | Anden boform efter § 110 i lov om social service   |
|                                   | 410 | Venner/familie/ægtefælle/samlever/kæreste  |
|                                   | 411 | Kolonihavehus/campingvogn, hotel m.v.  |
|                                   | 412 | Misbrugsbehandling (døgnplads)   |
|                                   | 413 | Kriminalforsorgen  |
|                                   | 414 | Somatisk sygehusafdeling   |
|                                   | 415 | Psykiatrisk sygehusafdeling  |
|                                   | 416 | Uden fast ophold/på gaden  |
|                                   | 417 | Anden boform efter § 109 i lov om social service   |
|                                   | 418 | Andet land   |
|                                   | 419 | Andet  |
|                                   | 499 | Uoplyst (bruges udelukkende, når det ikke er eller har været muligt at få oplysninger om, hvor borgeren er udskrevet til). |

For ophold med en indskrivningsdato før 1.1 2021 og som indberettes i full load filen, skal der i forhold til henvis-variablen benyttes det gamle værdisæt, [som var gyldigt indtil 31.12.2020](#). Se nedenstående

eksempel med streg under variabelen (henvistfra), hvor værdisættet ændres alt efter datoen på indskrivningsvariablen.

instnr,cprnr,indskrivdato,ophold,henvistfra,udskrivdato,udskrivning,udskrivtil,systemnavn,filperiode

Ophold med indskrivningsdato før 1.1 2021, [hvor det gamle værdisæt for 'henvistfra' skal benyttes](#):

11223,234567-1234,01-01-2018,101,52,09-02-2019,351,408,navn,01-01-2019-31-12-2021

Ophold med indskrivningsdato pr 1.1 2021 eller senere, [hvor det nye værdisæt for 'henvistfra' skal benyttes](#):

11223,234567-1234,01-01-2021,101,204,09-02-2021,351,408,navn,01-01-2019-31-12-2021

Det gamle værdisæt for variabelen henvistfra, som er gældende for ophold med en indskrivning før 1.1 2021, kan fås ved henvendelse til [Danmarks StatistikST](#).

[For ophold med en udskrivningsdato efter 31.12 2020, skal der i forhold til variabelen 'udskrivtil' benyttes det nye værdisæt, som er beskrevet ovenfor. For ophold med en udskrivningsdato før 1.1.2021 kan det gamle værdisæt for 'udskrivtil' benyttes. Det gamle værdisæt for 'udskrivtil' kan fås ved henvendelse til Danmarks Statistik.](#)

## 5. Dataformatbeskrivelse

Det tilsendte regneark indeholder statistikkens navn, et link til upload af regnearket, boformens journalnummer samt overskrifter på, hvad der skal indberettes. Fra linje 8 og nedefter indtastes data om brugerne.

Systemgenererede filer er kommaseparerede .txt-filer, hvor data skal leveres i en fastlagt rækkefølge – se under afsnit 3.2.

### **5.1 Navnestandard**

Er ikke relevant for denne statistik.

### **5.2 Indberetning af rettelser og sletninger**

Excelark

Hvis data til en tidligere indberetning skal rettes, skal indberetteren rette det i regnearket, som gemmes, indtil det skal indberettes i næste indberetningsperiode.

Danmarks Statistik vil anvende de nyeste data i forhold til tidligere indsendte, idet der tages udgangspunkt i det senest modtagne excel-ark.

Txt-filer

For .txt-filer gælder, at der indsendes et nyt udtræk for den pågældende periode. Danmarks Statistik anvender altid den senest modtagne .txt-fil for perioden.

### **6. XML-skemaer**

Er ikke relevant for denne statistik.

### **7. XML-fil**

Er ikke relevant for denne statistik.

### **8. Kvitteringsmail**

Når indberetteren har uploadet data på virk.dk, vil der afsendes en kvitteringsmail til indberetteren.

## 9. Vejledning i forbindelse med systemskifte

I det følgende betegnes det IT-system, som en boform skifter **fra** som: *tidligere* system. Det IT-system, som boformen skifter **til**, betegnes som: *nye* system.

**Giv besked til Danmarks Statistik:** Så snart en boform har indgået aftale med en ny IT-leverandør, giver boformen besked om dette til Danmarks Statistik (DST). Boformen skal oplyse, hvornår de begynder at indberette data via det nye system.

**Afsluttede ophold:** Det er vigtigt, at alle afsluttede ophold i det tidligere system er opdaterede med korrekte oplysninger (dvs. indskrivningsdato, udskrivningsdato, henvist fra etc.) og overholder DSTs krav til dataindberetningen. Ophold i det tidligere system skal kun påføres en udskrivningsdato, hvis opholdet reelt er afsluttet.

**Aktive ophold:** Alle aktive ophold i det tidligere system skal oprettes i det nye system. Alle aktive ophold skal oprettes med deres reelle indskrivningsdato og ikke med den dato, der angiver tidspunktet for systemskifte.

**Send ekstra datafil til Danmarks Statistik:** Boformen skal fortsætte med at indberette data via det tidligere system, indtil det nye system er taget i brug og indberetningen fungerer. For at undgå datatab, skal der indsendes en ekstra indberetning til DST indeholdende data fra det pågældende år samt de to foregående år, på samme tid som boformen stopper med at bruge det tidligere system.

# Kravspecifikation – Handicap og udsatte (voksne)

## Indholdsfortegnelse

1. Indledning
2. Overordnede elementer
3. Data
  - 3.1. Metadata/stamdata
  - 3.2. Indberetningsdata
4. Værdisæt for indberetningsdata
5. Dataformatbeskrivelse
6. XML-skemaer
  - 6.1. Overordnede XML-skema for leverance 402
  - 6.2. XML-skemaer for metadata/stamdata
    - 6.2.1. Overordnet XML-skema for metadata/stamdata
    - 6.2.2. Envelope
    - 6.2.3. Communicator
    - 6.2.4. Contact
    - 6.2.5. DBoksContact
  - 6.3. XML-skemaer for indberetningsdata
    - 6.3.1. Sag
    - 6.3.2. Ydelse
    - 6.3.3. Målgruppe
7. XML-fil
  - 7.1. XML-fil navnestandard
  - 7.2. Eksempelfil
8. Kvitteringsmail
9. Vejledning i forbindelse med systemskifte
- 1. Indledning**

Dette dokument indeholder beskrivelser af dataleverancer og dataudveksling mellem kommuner og Danmarks Statistik vedrørende handicap og udsatte (voksne). Danmarks Statistik har modtaget indberetninger siden 1. juli 2013 om ydelser givet efter lov om social service til voksne med nedsat fysisk eller psykisk funktionsevne, herunder personer med [sindslidelse-psykiske vanskeligheder](#) samt socialt udsatte. Dette dokument omhandler nye indberetningskrav på området, som har været gældende siden 1. januar 2018.

Der indberettes oplysninger om enhver borger, der er visiteret til eller bliver visiteret til en ydelse efter lov om social service til voksne med nedsat fysisk eller psykisk funktionsevne, herunder personer med [psykiske vanskeligheder](#) samt socialt udsatte. Hver enkelt ydelse skal indberettes. En indberetning skal bestå af følgende obligatoriske elementer:

- Metadata/stamdata
- Indberetningsdataelementer
  - CPR-nummer
  - Ydelse
  - Dato for start og (hvis relevant) dato for slut af ydelse
  - Målgruppe (der kan tilknyttes flere målgrupper til en ydelse, hvis det er relevant)
  - Når ydelsen er et ophold indberettes endvidere produktionsenhedsnummer eller adresse.

Det er altid handlekommunen, der skal indberette. I de tilfælde hvor der er forskel på handlekommune og betalingskommune, er det således handlekommunen, der skal foretage indberetningen. Det er et krav, at kommunerne indberetter data månedligt, og at hver leverance indeholder ”fuld bestand”. **Fuld bestand** betyder, at den månedlige leverance indeholder alle visiterede ydelser, der på ét eller andet tidspunkt har været aktive siden 1. januar 2015, dog gælder det fra 1. juli 2020 for §§ 82 a-b. Slettede ydelser medtages ikke i leverancer med fuld bestand. Danmarks Statistik anvender dermed den senest modtagne dataleverance fra den enkelte kommune, når der skal laves opgørelser over hvilke ydelser, der er givet i den enkelte kommune siden 1. juli 2013.

Det er obligatorisk at indberette ydelser (f.eks. §§ 95 og 102 i lov om social service), som registreres i andre systemer/forvaltninger (f.eks. i ældreforvaltningen), da disse er omfattet af indberetningspligten til handicap og udsatte (voksne). Der er som hovedregel *ingen øvre aldersafgrænsning* på, hvornår en ydelse skal indberettes. Det vil sige, at der skal indberettes oplysninger om alle ydelser efter lov om social service til voksne med nedsat fysisk eller psykisk funktionsevne, herunder personer med [sindslidelse](#) [psykiske vanskeligheder](#) samt socialt udsatte, uanset borgerens alder.

Dataoverførslen sker via system-til-system løsning eller Danmarks Statistik web-dialog. Ved system-til-system løsning genererer systemerne i kommunerne (DHUV-system) et antal XML-filer. XML-filerne overføres til Danmarks Statistik via en central dataoperatør som mellemstation. I Danmarks Statistik modtages XML-filerne i det centrale modtagelses-system (CEMOS). Før leverancerne modtages i CEMOS, sendes en kopi af leverancerne til KL's IT-afdeling KOMBIT som varetager FLIS-databasen (Fælleskommunal Ledelsesinformation). Efter modtagelse af leverancen sendes en kvitteringsmail til den enkelte kommune (se afsnit 10 for eksempler). Alle overførsler sker via en sikker krypteret linje.

### Arbejdsgange ved overførsel af data

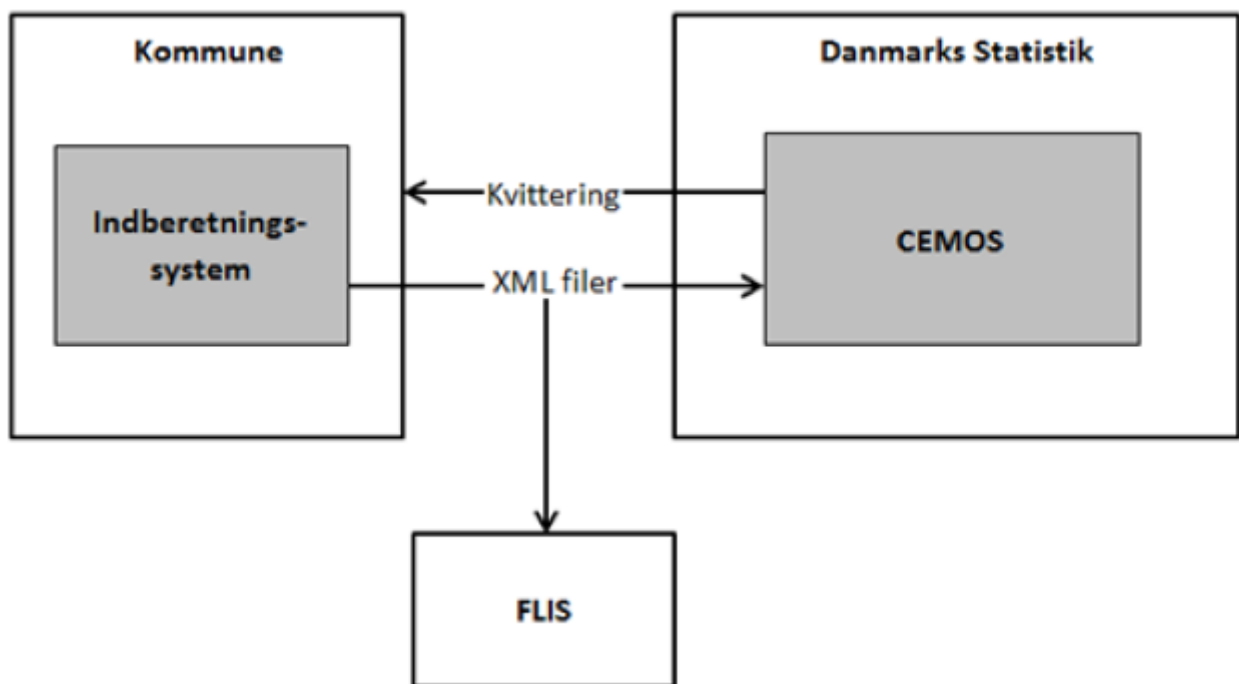

### 2. Overordnede elementer

Nedenstående skema viser de overordnede elementer i dataleverancen.

| Elementnavn | Beskrivelse |
|-------------|-------------|
|-------------|-------------|

|   |   |
|---|---|
| <b>Leverancekode</b>                        | L402  |
| <b>Indberetning</b>                         | Kommunale myndigheder indberetter de ydelser, der er registreret med mindst et starttidspunkt før indberetningstidspunktet. Hvor der er forskel på handlekommune og betalingskommune, foretages indberetningen af handlekommunen.   |
| <b>Frekvens</b>                             | Månedlig indberetning   |
| <b>Frist</b>                                | Senest 14 dage efter månedens afslutning  |
| <b>Enhed</b>                                | På personniveau indberettes en række pr. ydelse   |
| <b>Format for indsendte data</b>            | XML-filer, som kan valideres mod XML-skemaer (link til <b>XML-skema på digitaliser.dk</b> :<br><a href="https://digitaliser.dk/resource/3621776/artefact/DST_HandicapLeveranceL402Struktur.xsd">https://digitaliser.dk/resource/3621776/artefact/DST_HandicapLeveranceL402Struktur.xsd</a> )  |
| <b>Fuld bestand</b>                         | Der skal leveres fuld bestand. Fuld bestand betyder, at den månedlige leverance indeholder alle visiterede ydelser, der på ét eller andet tidspunkt har været aktive siden 1. januar 2015, dog gælder det fra 1. juli 2020 for §§ 82 a-b.   |
| <b>Sletninger</b>                           | Slettede ydelser medtages ikke i leverancen   |
| <b>Testmuligheder</b>                       | Ved ændringer (eksempelvis leverandørskifte, hvor data skal testes) skal testmateriale navngives som T402   |
| <b>Statistikens hjemmesider</b>             | <a href="https://www.dst.dk/da/Statistik/dokumentation/statistikdokumentation/handicap-og-udsatte--voksne-">https://www.dst.dk/da/Statistik/dokumentation/statistikdokumentation/handicap-og-udsatte--voksne-</a><br>Linket henviser til statistikens emneside, hvor der gives en generel introduktion til statikken.<br><a href="http://www.dst.dk/handicap">http://www.dst.dk/handicap</a><br>Linket henviser til statistikens oplysningsside, hvor der bl.a. kan indhentes information om vejledninger til indberetning. |
| <b>Link til XML-skema på digitaliser.dk</b> | <a href="https://digitaliser.dk/resource/3621776/artefact/DST_HandicapLeveranceL402Struktur.xsd">https://digitaliser.dk/resource/3621776/artefact/DST_HandicapLeveranceL402Struktur.xsd</a><br>Skemaerne kan også fås ved henvendelse til Danmarks Statistik handicap@dst.dk.   |

### 3. Data

Alle dataleverancer skal indeholde både indberetningsdata samt metadata og/eller stamdata.

#### 3.1 Metadata/stamdata

Metadata/stamdata indgår som det første element i leverancen. Elementerne i metadata/stamdata skal i modsætning til elementerne i den enkelte leverance have engelske navne.

Metadata-/stamdataelementer



| Elementnavn  | Obligatorisk | Dataformat          | Beskrivelse   |
|--|--------------|---------------------|---|
| <b>Envelope (DST_Envelope.xsd)</b>                     |              |                     |   |
| dst:Source   | Ja           | String              | System, der flytter data fra ekstern server til server hos Danmarks Statistik. Skal være "CEMOS"                                    |
| dst:SurveyID   | Ja           | String              | Entydig ident for dataleverancen i Danmarks Statistik. Skal være "D100000"  |
| dst:FormID   | Ja           | String              | Navn på leverance:<br>Produktionsdata angives "L402"<br>Testdata angives "T402"   |
| dst:Period   | Ja           | String, max 15      | Den senest afsluttede måned, inden leverancen sendes  |
| dst:EntityIDType                                       | Ja           | String, max 20      | Indberetningsenhedstype. Skal være "Kommune"  |
| dst:EntityID   | Ja           | Numerisk, længde 3  | Kommunekode   |
| <b>Communicator (DST_CommunicatorStructure.xsd)</b>    |              |                     |   |
| CommunicationDescription                               | Ja           | String              | Anvendelse af "CommunicationDateTime" ("Oprettelse på lokal server")  |
| CommunicationDateTime                                  | Ja           | YYYY-MM-DDThh:mm:ss | Tidspunkt for oprettelse på lokal server i kommunen   |
| SystemName   | Ja           | String              | Navn på DHUV-system, som har genereret XML-filerne  |
| SystemVersion  | Ja           | String              | Version af DHUV-system, som har genereret XML-filerne   |
| <b>Contact (DST_ContactStructure.xsd)</b>              |              |                     |   |
| ContactTypeName (altid 3)                              | Ja           | String              | Følgende 3 typer skal altid indberettes:<br>"Faglig ansvarlig"<br>"Teknisk ansvarlig"<br>"Kvitteringsmodtager"                      |
| ContactIdentifier (altid 3)                            | Ja           | String              | Der skal altid indberettes 3 af denne type. Navn på kontakt   |
| ContactEmailAddress (altid 3)                          | Ja           | String              | Der skal altid indberettes 3 af denne type. Mailadresse på kontakt  |
| <b>DBoksContact (DST_DBoksContactNewStructure.xsd)</b> |              |                     |   |
| CVRnumberIdentifier                                    | Ja           | Numerisk, længde 8  | CVR-nummer for indberetningskommune   |
| ProductionUnitIdentifier                               | Ja           | Numerisk, længde 10 | Produktionsenhedsnr. (PNR) for indberetningskommune   |
| <b>Version</b>   |              |                     |   |
| FormVersion  | Ja           | String, max 30      | Version af leverance. Giver information om det er første leverance eller en genfremsendelse fra kommunen/DHUV-systemet. Feltet skal |

|  |  |  |   |
|--|--|--|---|
|  |  |  | indeholde '1' for første leverance; '2' for første <i>genfremsendelse</i> ; '3' for anden <i>genfremsendelse</i> osv. Feltet tæller således op hver gang kommunen genfremsender leverancen. |
|--|--|--|---|

### 3.2 Indberetningsdata

Alle dataleverancer skal indeholde indberetningsdata. Nedenstående skema beskriver elementerne i indberetningsdata.

#### Indberetningsdataelementer

| Elementnavn  | Obligatorisk | Dataformat   | Beskrivelse   |
|--|--------------|--|---|
| <b>Sag (DST_HandicapSagStruktur_402.xsd)</b>       |              |  |   |
| ModtagerCPRNummer                                  | Ja           | String (alfanumerisk),<br>længde min 10 og max 16  | Borgers CPR-nummer  |
| SamletFunktionsVurdering                           | Nej          | String,<br>længde 1,<br>value=A-Z                  | Angiver den samlede funktionsvurdering for borger (se nærmere under værdisæt for dataelementer) |
| <b>Ydelse (DST_HandicapYdelseStruktur_402.xsd)</b> |              |  |   |
| ModtagerYdelsesID                                  | Ja           | String (alfanumerisk),<br>længde: min 1 og max 100 | ID nummer, der identificerer ydelsen  |
| ModtagerYdelsekode                                 | Ja           | String (alfanumerisk),<br>længde: min 1 og max 15  | Kode for den ydelse, som borger modtager (se nærmere under værdisæt for dataelementer)          |

|                                |  |                       |  |
|--------------------------------|--|-----------------------|--|
| ModtagerYdelseBetalingkommune  | Nej  | Numerisk, længde 3    | Kommunekode for betalingskommune. Kun hvis betalingskommune ikke er den samme som handlekommune                      |
| ModtagerYdelseStartDato        | Ja   | Date, YYYY-MM-DD      | Angiver den dato den pågældende ydelse starter   |
| ModtagerYdelseSlutDato         | Nej  | Date, YYYY-MM-DD      | Angiver den dato den pågældende ydelse er afsluttet. Slutdato skal angives, når ydelsen er afsluttet.                |
| TilbudProduktionsEnhedsNummer  | Ja- hvis ydelsen er et ophold. Enten indberettes denne variabel eller TilbudProduktionsEnhedsNavn, -Adresse og -Postnr | Numerisk, længde 10   | Angiver produktionsenhedsnummer for det sted, der er anvist til borger. Kan hentes fra Tilbudsportalen.              |
| TilbudProduktionsEnhedsNavn    | Ja – hvis ydelsen er et ophold og TilbudProduktionsEnhedsNummer ikke forefindes  | String (alfanumerisk) | Angiver navn for det sted, der er anvist til borgeren. Skal kun bruges hvis p-nummer ikke forefindes.                |
| TilbudProduktionsEnhedsAdresse | Ja – hvis ydelsen er et ophold og TilbudProduktionsEnhedsNummer ikke forefindes  | String (alfanumerisk) | Angiver vej og husnummer m.v. for det sted der er anvist til borger. Skal kun bruges, hvis p-nummer ikke forefindes. |
| TilbudProduktionsEnhedsPostnr  | Ja – hvis ydelsen er et ophold og TilbudProduktionsEnhedsNummer ikke forefindes  | Numerisk, længde 4    | Angiver postnummer for det sted, der er anvist for borgeren. Skal kun bruges, hvis p-nummer ikke forefindes.         |

| Maalgruppe (DST_HandicapMaalgruppeStruktur_402.xsd) |    |                                |  |
|---|----|--------------------------------|--|
| ModtagerMaalgruppe                                  | Ja | String, længde min 1 og max 15 | Angiver borgerens målgruppe(r) (se nærmere under værdisæt for dataelementer) |

#### 4. Værdisæt for indberetningsdata

ModtagerYdelsekode

Beskrivelse: Kode for de ydelser der modtages. Til hver ydelse er til vejledning vist, hvilken paragraf i lov om social service, som ydelsen er knyttet til.

| Værdi    | Beskrivelse  | Paragraf |
|----------|--|----------|
| 1.1      | Aktivitets- og samværstilbud   | § 104    |
| 1.3      | Behandling   | § 102    |
| 1.4      | Beskyttet beskæftigelse  | § 103    |
| 1.8.1    | Længerevarende botilbud inkl. tilknyttede ydelser f.eks. §§ 83 og 85 i lov om social service   | § 108    |
| 1.8.2    | Midlertidige botilbud inkl. tilknyttede ydelser f.eks. §§ 83 og 85 i lov om social service   | § 107    |
| 1.12.0.1 | Socialpædagogisk støtte i botilbudslignende tilbud (omfattet af § 4, stk. 1, nr. 3, i lov om socialtilsyn), f.eks. botilbud efter lov om almene boliger m.v. §§ 105 og 115 i lov om social service | § 85     |
| 1.12.0.2 | Øvrig socialpædagogisk støtte (socialpædagogisk støtte, som ikke leveres på botilbud eller botilbudslignende tilbud, f.eks. borgernes private hjem)  | § 85     |
| 1.13.2   | Borgerstyret personlig assistance (BPA)  | § 96     |
| 1.13.3   | Kontaktperson for døvblinde  | § 98     |
| 1.13.4   | Ledsageordning   | § 97     |
| 1.17     | Kontant tilskud efter § 95 i lov om social service, til ansættelse af hjælpere, jf. §§ 83 og 84 i lov om social service  | § 95     |
| 1.18.1   | Gruppebaseret socialpædagogisk hjælp og støtte   | § 82 a   |
| 1.18.2   | Individuel tidsbegrænset socialpædagogisk hjælp og støtte  | § 82 b   |

ModtagerMaalgruppe

**Beskrivelse:** Kode for borgers målgruppe. Der skal tilknyttes mindst én målgruppe til hver ydelse.

| Værdi | Beskrivelse   |
|-------|---|
| 1.1.1 | Fysisk funktionsnedsættelse – mobilitetsnedsættelse                                   |
| 1.1.2 | Fysisk funktionsnedsættelse – synsnedsættelse   |
| 1.1.3 | Fysisk funktionsnedsættelse – hørenedsættelse   |
| 1.1.4 | Fysisk funktionsnedsættelse – kommunikationsnedsættelse                               |
| 1.1.5 | Fysisk funktionsnedsættelse – døvblindhed   |
| 1.1.6 | Fysisk funktionsnedsættelse – anden fysisk funktionsnedsættelse                       |
| 1.2.1 | Psykisk funktionsnedsættelse – intellektuel/kognitiv forstyrrelse                     |
| 1.2.2 | Psykisk funktionsnedsættelse – <a href="#">psykiske vanskelighedsindslidelse</a>      |
| 2     | Socialt problem   |
| 10    | Uoplyst målgruppe (denne kan kun angives ved §§ 82 a og 82 b i lov om social service) |

Nedenfor fremgår eksempler på målgrupper, der kan indgå under hhv. ”intellektuel/kognitiv forstyrrelse”, ”[psykiske vanskelighedsindslidelse](#)” og ”[Socialt problem](#)”. Eksemplerne er taget fra Socialstyrelsens metodehåndbog til [Voksenudredningsmetode Voksenudredningsmetode 2.0.](#), der blev [lanceret september 2020](#).

|   |  |   |
|---|--|---|
| <p><b>Psykisk funktionsnedsættelse - intellektuel/kognitiv forstyrrelse</b></p> <ul style="list-style-type: none"> <li>- Demens</li> <li>- Hjerneskade</li> <li>Erhvervet hjerneskade</li> <li>Medfødt hjerneskade</li> <li>- Udviklingshæmning</li> <li>- Udviklingsforstyrrelse</li> <li>Opmærksomhedsforstyrrelse</li> <li>Autismespektrum</li> <li>Udviklingsforstyrrelse af tale og sprog</li> <li>Udviklingsforstyrrelse af skolefærdigheder</li> <li>Udviklingsforstyrrelse af sansemotoriske færdigheder</li> </ul> | <p><b>Psykisk funktionsnedsættelse – <a href="#">sindslidelsepsykiske vanskeligheder</a></b></p> <ul style="list-style-type: none"> <li>- Angst</li> <li>- Depression</li> <li>- Forandret virkelighedsopfattelse</li> <li>- Personlighedsforstyrrelse</li> <li>- Spiseforstyrrelse</li> <li>- Tilknytningsforstyrrelse</li> <li>- Stressbelastning</li> <li>- <a href="#">Anden psykisk vanskelighed</a></li> </ul> | <p><b>Socialt Problem</b></p> <ul style="list-style-type: none"> <li>- Hjemløshed</li> <li>- Indadreagerende adfærd</li> <li>- Kriminalitet</li> <li>Personfarlig kriminalitet</li> <li>Ikke-personfarlig kriminalitet</li> <li>- Misbrug</li> <li>Alkoholmisbrug</li> <li>Stofmisbrug</li> <li>- Omsorgssvigt</li> <li>- Overgreb</li> <li>Seksuelt overgreb</li> <li>Voldeligt overgreb</li> <li>- Prostitution</li> <li>- Seksuelt krænkende adfærd</li> </ul> |
|---|--|---|

|  |  |   |
|--|--|---|
|  |  | <ul style="list-style-type: none"> <li>- Selvmordstanker eller -forsøg</li> <li>- Selvskadende adfærd</li> <li>- Social isolation</li> <li>- Udadreagerende adfærd</li> </ul> |
|--|--|---|

### Samlet Funktionsvurdering

**Beskrivelse:** En samlet funktionsvurdering for borgeren fra de kommuner, som vælger at anvende begrebet. Forklaringer er hentet fra DHUV metodehåndbog. Dataelementet bruges ikke i statistikproduktionen, men medtages af hensyn til FLIS.

| Værdi | Beskrivelse                                    |
|-------|--|
| A     | Intet problem (ingen, fraværende, ubetydeligt) |
| B     | Let problem (en smule, lidt)                   |
| C     | Moderat problem (middel, noget)                |
| D     | Svært problem (omfattende, meget)              |
| E     | Fuldstændigt problem (totalt, kan ikke)        |

### 5. Dataformatbeskrivelse

Alle de nødvendige dataleverancer er beskrevet af Danmarks Statistik ved hjælp af XML-skemaer.

Databeskrivelserne overholder de regler, som er indeholdt i OIOXML-standarderne, herunder OIOXML Navngivnings- og Designregler 3.0. Alle XML-filer skal være i UTF-8-format.

Den enkelte leverandør eller kommune kan hente disse XML-skemaer på 'www.Digitaliser.dk' til lokal anvendelse. Alle XSD-filer kan etableres ud fra afsnit 8. XML-skemaerne samt eksempelfil kan også fås ved henvendelse til Danmarks Statistik (handicap@dst.dk).

### 6. XML-skemaer

XML-skemaerne indeholder et overordnet XML-skema, som XML-filen skal henvide til.

## 6.1 Overordnede XML-skema for leverance 402

Det overordnede XML-skema hedder ”**HandicapLeveranceL402Struktur**” og er placeret i filen:

”**DST\_HandicapLeveranceL402Struktur.xsd**”, som er uploadet på Digitaliseret.dk

([https://digitaliser.dk/resource/3621776/artefact/DST\\_HandicapLeveranceL402Struktur.xsd](https://digitaliser.dk/resource/3621776/artefact/DST_HandicapLeveranceL402Struktur.xsd)), sammen med de andre XML-skemaer.

Det overordnede XML-skema refererer til:

- XML-skemaer for metadata/stamdata (DeliveryMetadataNewStructure)
- XML-skemaer for Indberetningsdata (HandicapSagStrukturSamling\_402)

### DST\_HandicapLeveranceL402Struktur

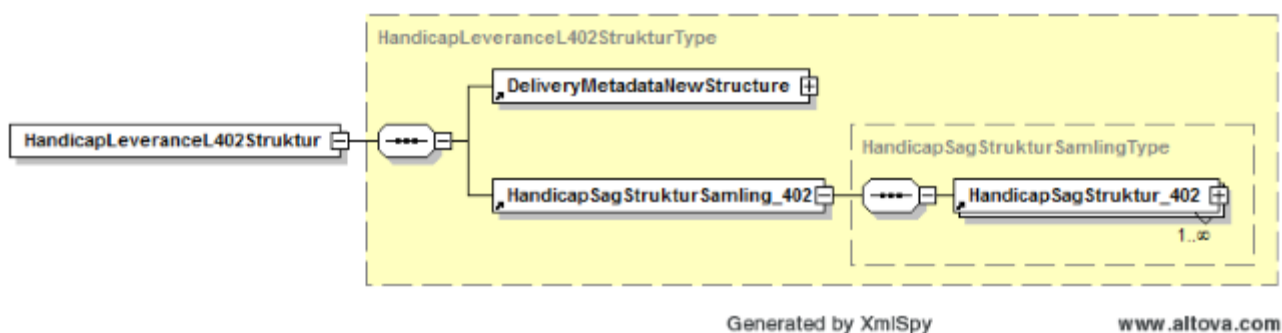

### *DST\_HandicapLeveranceL402Struktur.xsd*

```
<? xml version="1.0" encoding="UTF-8"? >
```

```
<xs:schema xmlns:xs="http://www.w3.org/2001/XMLSchema"
```

```
xmlns="http://rep.oio.dk/dst.dk/xml/schemas/2010/04/16/"
```

```
targetNamespace="http://rep.oio.dk/dst.dk/xml/schemas/2010/04/16/" elementFormDefault="qualified"
```

```
attributeFormDefault="unqualified" xml:lang="DA">
```

```

<xs:include
schemaLocation="http://digitaliser.dk/resource/2343589/artefact/DST_DeliveryMetadataNewStructure.
xsd" />

<xs:include
schemaLocation="http://digitaliser.dk/resource/3621772/artefact/DST_HandicapSagStrukturSamling_4
02.xsd" />

<xs:element name="HandicapLeveranceL402Struktur" type="HandicapLeveranceL402StrukturType"
/>

<xs:complexType name="HandicapLeveranceL402StrukturType">

<xs:sequence>

<xs:element ref="DeliveryMetadataNewStructure" />

<xs:element ref="HandicapSagStrukturSamling_402" />

</xs:sequence>

</xs:complexType>

</xs:schema>

```

## 6.2 XML-skemaer for metadata/stamdata

XML-Skemaerne for metadata/stamdata indeholder et overordnet XML-

skema (DeliveryMetadataNewStructure), som indeholder FormVersion og refererer til:

- Envelope
- Communicator



- Contact
- DBoksContact

### Diagram over XML-skemaer for metadata/stamdata

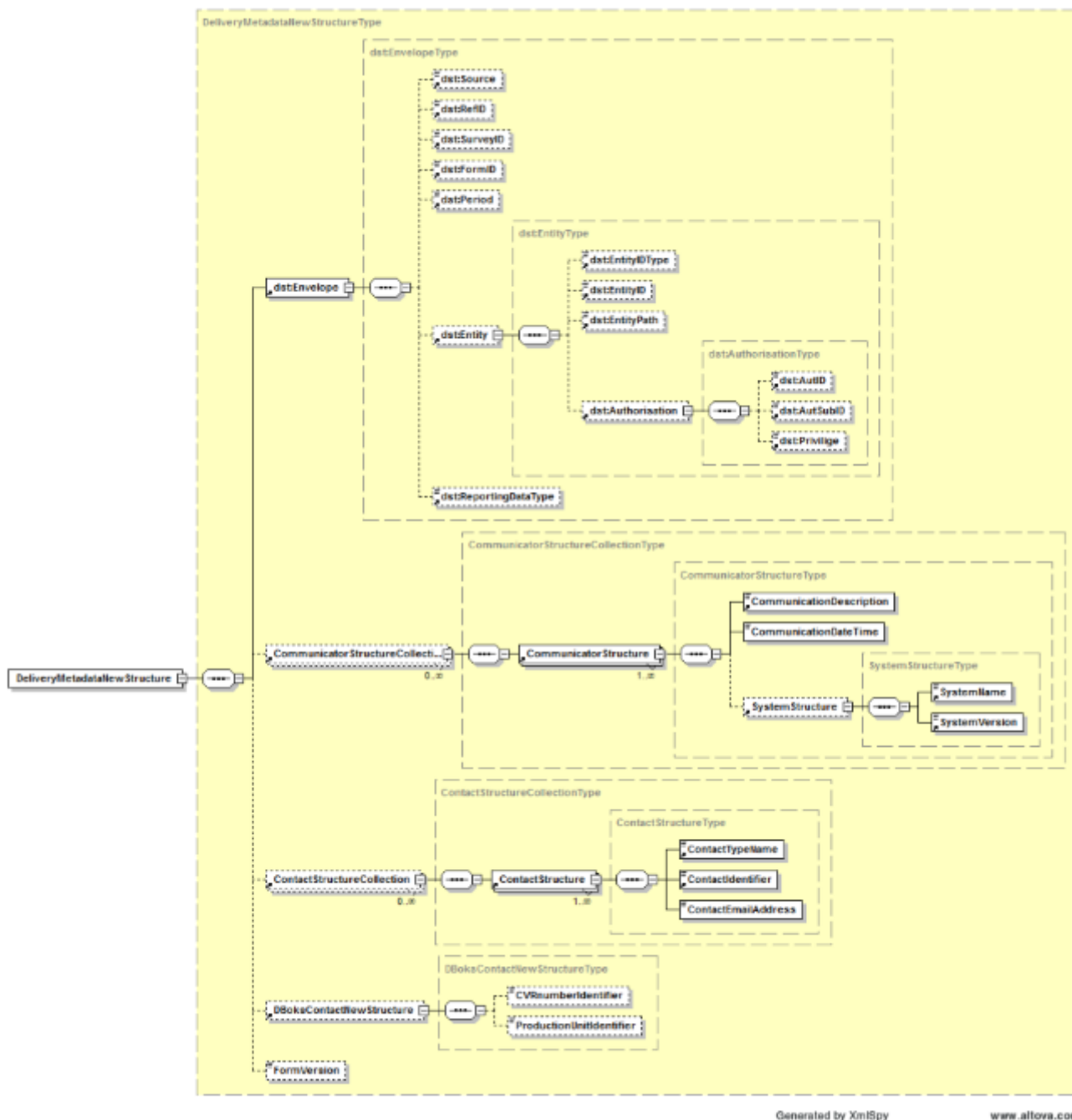

### 6.2.1 Overordnet XML-skema for metadata/stamdata

### ***DST\_DeliveryMetadataNewStructure.xsd***

```
<? xml version="1.0" encoding="UTF-8"? >

<xs:schema xmlns:xs="http://www.w3.org/2001/XMLSchema"
xmlns="http://rep.oio.dk/dst.dk/xml/schemas/2010/04/16/"
xmlns:dst="http://rep.oio.dk/dst.dk/xml/schemas/2002/06/28/"
targetNamespace="http://rep.oio.dk/dst.dk/xml/schemas/2010/04/16/" elementFormDefault="qualified"
attributeFormDefault="unqualified">

  <xs:import namespace="http://rep.oio.dk/dst.dk/xml/schemas/2002/06/28/"
schemaLocation="http://digitaliser.dk/resource/11992/artefact/DST_Envelope.xsd" />

  <xs:include
schemaLocation="http://digitaliser.dk/resource/533564/artefact/DST_CommunicatorStructureCollection
.xsd" />

  <xs:include
schemaLocation="http://digitaliser.dk/resource/533551/artefact/DST_ContactStructureCollection.xsd"
/>

  <xs:include
schemaLocation="http://digitaliser.dk/resource/2343585/artefact/DST_DBoksContactNewStructure.xsd
" />

  <xs:include schemaLocation="http://digitaliser.dk/resource/533532/artefact/DST_FormVersion.xsd"
/>

  <xs:element name="DeliveryMetadataNewStructure" type="DeliveryMetadataNewStructureType" />

  <xs:complexType name="DeliveryMetadataNewStructureType">

    <xs:sequence>

      <xs:element ref="dst:Envelope" />
```

```

<xs:element ref="CommunicatorStructureCollection" minOccurs="0" maxOccurs="unbounded" />
<xs:element ref="ContactStructureCollection" minOccurs="0" maxOccurs="unbounded" />
<xs:element ref="DBoksContactNewStructure" minOccurs="0" />
<xs:element ref="FormVersion" minOccurs="0" />
</xs:sequence>
</xs:complexType>
</xs:schema>

```

## 6.2.2. Envelope

### *DST\_Envelope.xsd*

```

<? xml version="1.0" encoding="UTF-8"? ><schema xmlns="http://www.w3.org/2001/XMLSchema"
xmlns:dst="http://rep.oio.dk/dst.dk/xml/schemas/2002/06/28/" attributeFormDefault="unqualified"
elementFormDefault="qualified" targetNamespace="http://rep.oio.dk/dst.dk/xml/schemas/2002/06/28/"
version="1.0"><include
schemaLocation="http://digitaliser.dk/resource/14482/artefact/DST_Source.xsd"/><include
schemaLocation="http://digitaliser.dk/resource/19272/artefact/DST_RefID.xsd"/><include
schemaLocation="http://digitaliser.dk/resource/17898/artefact/DST_SurveyID.xsd"/><include
schemaLocation="http://digitaliser.dk/resource/12983/artefact/DST_FormID.xsd"/><include
schemaLocation="http://digitaliser.dk/resource/19217/artefact/DST_Period.xsd"/><include
schemaLocation="http://digitaliser.dk/resource/18757/artefact/DST_Entity.xsd"/><include
schemaLocation="http://digitaliser.dk/resource/18376/artefact/DST_ReportingDataType.xsd"/><elemen
t name="Envelope"

```

```

type="dst:EnvelopeType"><annotation><documentation/></annotation></element><complexType
name="EnvelopeType"><sequence><element minOccurs="0" ref="dst:Source"/><element
minOccurs="0" ref="dst:RefID"/><element minOccurs="0"
ref="dst:SurveyID"/><element minOccurs="0" ref="dst:FormID"/><element minOccurs="0"
ref="dst:Period"/><element minOccurs="0"
ref="dst:Entity"/><element minOccurs="0"
ref="dst:ReportingDataType"/></sequence></complexType></schema>

```

### 6.2.3 Communicator

#### *DST\_CommunicatorStructureCollection.xsd*

```

<? xml version="1.0" encoding="UTF-8"? >
<xs:schema xmlns:xs="http://www.w3.org/2001/XMLSchema"
xmlns="http://rep.oio.dk/dst.dk/xml/schemas/2010/04/16/"
targetNamespace="http://rep.oio.dk/dst.dk/xml/schemas/2010/04/16/" elementFormDefault="qualified"
attributeFormDefault="unqualified">
<xs:include schemaLocation="DST_CommunicatorStructure.xsd"/>
<xs:element name="CommunicatorStructureCollection"
type="CommunicatorStructureCollectionType"/>
<xs:complexType name="CommunicatorStructureCollectionType">
<xs:sequence>
<xs:element ref="CommunicatorStructure" maxOccurs="unbounded"/>
</xs:sequence>
</xs:complexType>

```

```
</xs:schema>
```

### ***DST\_CommunicatorStructure.xsd***

```
<? xml version="1.0" encoding="UTF-8"? >
```

```
<xs:schema xmlns:xs="http://www.w3.org/2001/XMLSchema"
```

```
xmlns="http://rep.oio.dk/dst.dk/xml/schemas/2010/04/16/"
```

```
targetNamespace="http://rep.oio.dk/dst.dk/xml/schemas/2010/04/16/" elementFormDefault="qualified"
```

```
attributeFormDefault="unqualified">
```

```
<xs:include schemaLocation="DST_CommunicationDescription.xsd"/>
```

```
<xs:include schemaLocation="DST_SystemStructure.xsd"/>
```

```
<xs:element name="CommunicatorStructure" type="CommunicatorStructureType"/>
```

```
<xs:complexType name="CommunicatorStructureType">
```

```
<xs:sequence>
```

```
<xs:element ref="CommunicationDescription"/>
```

```
<xs:element name="CommunicationDateTime" type="xs:dateTime"/>
```

```
<xs:element ref="SystemStructure" minOccurs="0"/>
```

```
</xs:sequence>
```

```
</xs:complexType>
```

```
</xs:schema>
```

### ***DST\_CommunicationDescription.xsd***

```
<? xml version="1.0" encoding="UTF-8"? >
```

```
<xs:schema xmlns:xs="http://www.w3.org/2001/XMLSchema"
```

```
xmlns="http://rep.oio.dk/dst.dk/xml/schemas/2010/04/16/"
```

```
targetNamespace="http://rep.oio.dk/dst.dk/xml/schemas/2010/04/16/" elementFormDefault="qualified"
attributeFormDefault="unqualified">
```

```
<xs:element name="CommunicationDescription" type="CommunicationDescriptionType"/>
```

```
<xs:simpleType name="CommunicationDescriptionType">
```

```
<xs:restriction base="xs:string">
```

```
<xs:maxLength value="50"/>
```

```
</xs:restriction>
```

```
</xs:simpleType>
```

```
</xs:schema>
```

### ***DST\_SystemStructure.xsd***

```
<? xml version="1.0" encoding="UTF-8"? >
```

```
<xs:schema xmlns:xs="http://www.w3.org/2001/XMLSchema"
```

```
xmlns="http://rep.oio.dk/dst.dk/xml/schemas/2010/04/16/"
```

```
targetNamespace="http://rep.oio.dk/dst.dk/xml/schemas/2010/04/16/"
```

```
elementFormDefault="qualified" attributeFormDefault="unqualified">
```

```
<xs:include schemaLocation="DST_SystemName.xsd"/>
```

```
<xs:include schemaLocation="DST_SystemVersion.xsd"/>
```

```
<xs:element name="SystemStructure" type="SystemStructureType"/>
```

```
<xs:complexType name="SystemStructureType">
```

```
<xs:sequence>
```

```
<xs:element ref="SystemName"/>
<xs:element ref="SystemVersion"/>
</xs:sequence>
</xs:complexType>
</xs:schema>
```

### ***DST\_SystemName.xsd***

```
<? xml version="1.0" encoding="UTF-8"? >
<xs:schema xmlns:xs="http://www.w3.org/2001/XMLSchema"
xmlns="http://rep.oio.dk/dst.dk/xml/schemas/2010/04/16/"
targetNamespace="http://rep.oio.dk/dst.dk/xml/schemas/2010/04/16/"
elementFormDefault="qualified" attributeFormDefault="unqualified">
<xs:element name="SystemName" type="SystemNameType"/>
<xs:simpleType name="SystemNameType">
<xs:restriction base="xs:string">
<xs:maxLength value="50"/>
</xs:restriction>
</xs:simpleType>
</xs:schema>
```

### **6.2.4 Contact**

#### ***DST\_ContactStructureCollection.xsd***

```
<? xml version="1.0" encoding="UTF-8"? >
```

```

<xs:schema xmlns:xs="http://www.w3.org/2001/XMLSchema"
xmlns="http://rep.oio.dk/dst.dk/xml/schemas/2010/04/16/"
targetNamespace="http://rep.oio.dk/dst.dk/xml/schemas/2010/04/16/" elementFormDefault="qualified"
attributeFormDefault="unqualified">

  <xs:include schemaLocation="DST_ContactStructure.xsd"/>

  <xs:element name="ContactStructureCollection" type="ContactStructureCollectionType"/>

  <xs:complexType name="ContactStructureCollectionType">

    <xs:sequence>

      <xs:element ref="ContactStructure" maxOccurs="unbounded"/>

    </xs:sequence>

  </xs:complexType>

</xs:schema>

```

### ***DST\_ContactStructure.xsd***

```

<? xml version="1.0" encoding="UTF-8"? >

<xs:schema xmlns:xs="http://www.w3.org/2001/XMLSchema"
xmlns="http://rep.oio.dk/dst.dk/xml/schemas/2010/04/16/"
xmlns:xkom="http://rep.oio.dk/xkom.dk/xml/schemas/2005/03/15/"
targetNamespace="http://rep.oio.dk/dst.dk/xml/schemas/2010/04/16/" elementFormDefault="qualified"
attributeFormDefault="unqualified">

  <xs:import
      namespace="http://rep.oio.dk/xkom.dk/xml/schemas/2005/03/15/"
      schemaLocation="http://digitaliser.dk/resource/2237/artefact/XKOM_EmailAddressIdentifier.xsd"/>

  <xs:include schemaLocation="DST_ContactTypeName.xsd"/>

  <xs:include schemaLocation="DST_ContactIdentifier.xsd"/>

```



```

<xs:element name="ContactStructure" type="ContactStructureType"/>
<xs:complexType name="ContactStructureType">
<xs:sequence>
<xs:element ref="ContactTypeName"/>
<xs:element ref="ContactIdentifier"/>
<xs:element name="ContactEmailAddress" type="xkom:EmailAddressIdentifierType"/>
</xs:sequence>
</xs:complexType>
</xs:schema>

```

#### ***DST\_ContactTypeName.xsd***

```

<? xml version="1.0" encoding="UTF-8"? >
<xs:schema xmlns:xs="http://www.w3.org/2001/XMLSchema"
xmlns="http://rep.oio.dk/dst.dk/xml/schemas/2010/04/16/"
targetNamespace="http://rep.oio.dk/dst.dk/xml/schemas/2010/04/16/" elementFormDefault="qualified"
attributeFormDefault="unqualified">
<xs:element name="ContactTypeName" type="ContactTypeNameType"/>
<xs:simpleType name="ContactTypeNameType">
<xs:restriction base="xs:string">
<xs:maxLength value="50"/>
</xs:restriction>
</xs:simpleType>
</xs:schema>

```

#### ***DST\_ContactIdentifier.xsd***

```

<? xml version="1.0" encoding="UTF-8"? >

<xs:schema xmlns:xs="http://www.w3.org/2001/XMLSchema"
xmlns="http://rep.oio.dk/dst.dk/xml/schemas/2010/04/16/"
targetNamespace="http://rep.oio.dk/dst.dk/xml/schemas/2010/04/16/" elementFormDefault="qualified"
attributeFormDefault="unqualified">

  <xs:element name="ContactIdentifier" type="ContactIdentifierType"/>

  <xs:simpleType name="ContactIdentifierType">

    <xs:restriction base="xs:string">

      <xs:maxLength value="100"/>

    </xs:restriction>

  </xs:simpleType>

</xs:schema>

```

## 6.2.5 DBoksContact

### *DST\_DBoksContactNewStructure.xsd*

```

<? xml version="1.0" encoding="UTF-8"? >

<xs:schema xmlns:xs="http://www.w3.org/2001/XMLSchema"
xmlns="http://rep.oio.dk/dst.dk/xml/schemas/2010/04/16/"
targetNamespace="http://rep.oio.dk/dst.dk/xml/schemas/2010/04/16/"
elementFormDefault="qualified" attributeFormDefault="unqualified">

  <xs:simpleType name="CVRnumberIdentifierType">

    <xs:restriction base="xs:string">

      <xs:pattern value="[0-9]{8}"/>

    </xs:restriction>

  </xs:simpleType>

```

```

</xs:simpleType>

<xs:simpleType name="ProductionUnitIdentifierType">

<xs:restriction base="xs:string">

<xs:length value="10"/>

</xs:restriction>

</xs:simpleType>

<xs:element name="DBoksContactNewStructure" type="DBoksContactNewStructureType"/>

<xs:complexType name="DBoksContactNewStructureType">

<xs:sequence>

<xs:element name="CVRnumberIdentifier" type="CVRnumberIdentifierType" minOccurs="0"/>

<xs:element name="ProductionUnitIdentifier" type="ProductionUnitIdentifierType" minOccurs="0"/>

</xs:sequence>

</xs:complexType>

</xs:schema>

```

### 6.3 XML-skemaer for indberetningsdata

Det overordnede XML-skema i indberetningsdata (HandicapSagStrukturSamling\_402) skal altid benyttes og kan bruges til at tilknyttes flere sager til leverancen. Indberetningsdata indeholder følgende elementer:

- Sag
- Ydelse
- Målgruppe

XML-skemaet, der omhandler Sagen (HandicapSagStruktur\_402), indeholder bl.a. information om borgerens CPR-nummer. XML-skemaet for Sagen henviser til XML-skemaet for Ydelse

(HandicapYdelseStruktur\_402). Der kan tilknyttes flere Ydelser til en enkelt Sag via HandicapYdelseStrukturSamling\_402. XML-skemaet for ydelsen henviser til XML-skemaet for Maalgruppe (HandicapMaalgruppeStruktur\_402). Der kan tilknyttes flere Målgrupper til en enkelt Ydelse via HandicapMaalgruppeStrukturSamling\_402.

### 6.3.1 Sag

#### *DST\_HandicapSagStrukturSamling\_402.xsd*

```
<? xml version="1.0" encoding="UTF-8"? >

<xs:schema xmlns:xs="http://www.w3.org/2001/XMLSchema"
xmlns="http://rep.oio.dk/dst.dk/xml/schemas/2010/04/16/"
targetNamespace="http://rep.oio.dk/dst.dk/xml/schemas/2010/04/16/" elementFormDefault="qualified"
attributeFormDefault="unqualified" xml:lang="DA">

<xs:include schemaLocation="DST_HandicapSagStruktur_402.xsd"/>

<xs:element name="HandicapSagStrukturSamling_402" type="HandicapSagStrukturSamlingType"/>

<xs:complexType name="HandicapSagStrukturSamlingType">

<xs:sequence>

<xs:element ref="HandicapSagStruktur_402" maxOccurs="unbounded"/>

</xs:sequence>

</xs:complexType>

</xs:schema>
```

#### *DST\_HandicapSagStruktur\_402.xsd*

```
<? xml version="1.0" encoding="UTF-8"? >
```

```
<xs:schema xmlns:xs="http://www.w3.org/2001/XMLSchema"
xmlns="http://rep.oio.dk/dst.dk/xml/schemas/2010/04/16/"
targetNamespace="http://rep.oio.dk/dst.dk/xml/schemas/2010/04/16/" elementFormDefault="qualified"
attributeFormDefault="unqualified" xml:lang="DA">

  <xs:include schemaLocation="DST_HandicapYdelseStrukturSamling_402.xsd"/>

  <xs:simpleType name="CPRnummerType">

    <xs:restriction base="xs:string">

      <xs:minLength value="10"/>

      <xs:maxLength value="16"/>

    </xs:restriction>

  </xs:simpleType>

  <xs:simpleType name="SamletFunktionsVurderingType">

    <xs:restriction base="xs:string">

      <xs:pattern value="[A-Z]{1}"/>

    </xs:restriction>

  </xs:simpleType>

  <xs:element name="HandicapSagStruktur_402" type="HandicapSagStrukturType"/>

  <xs:complexType name="HandicapSagStrukturType">

    <xs:sequence>

      <xs:element name="ModtagerCPRnummer" type="CPRnummerType"/>

      <xs:element name="SamletFunktionsVurdering" type="SamletFunktionsVurderingType"
minOccurs="0"/>

      <xs:element ref="HandicapYdelseStrukturSamling_402"/>

    </xs:sequence>

  </xs:complexType>

</xs:schema>
```

</xs:sequence>

</xs:complexType>

</xs:schema>

## Diagram over XML-skemaer for Sag

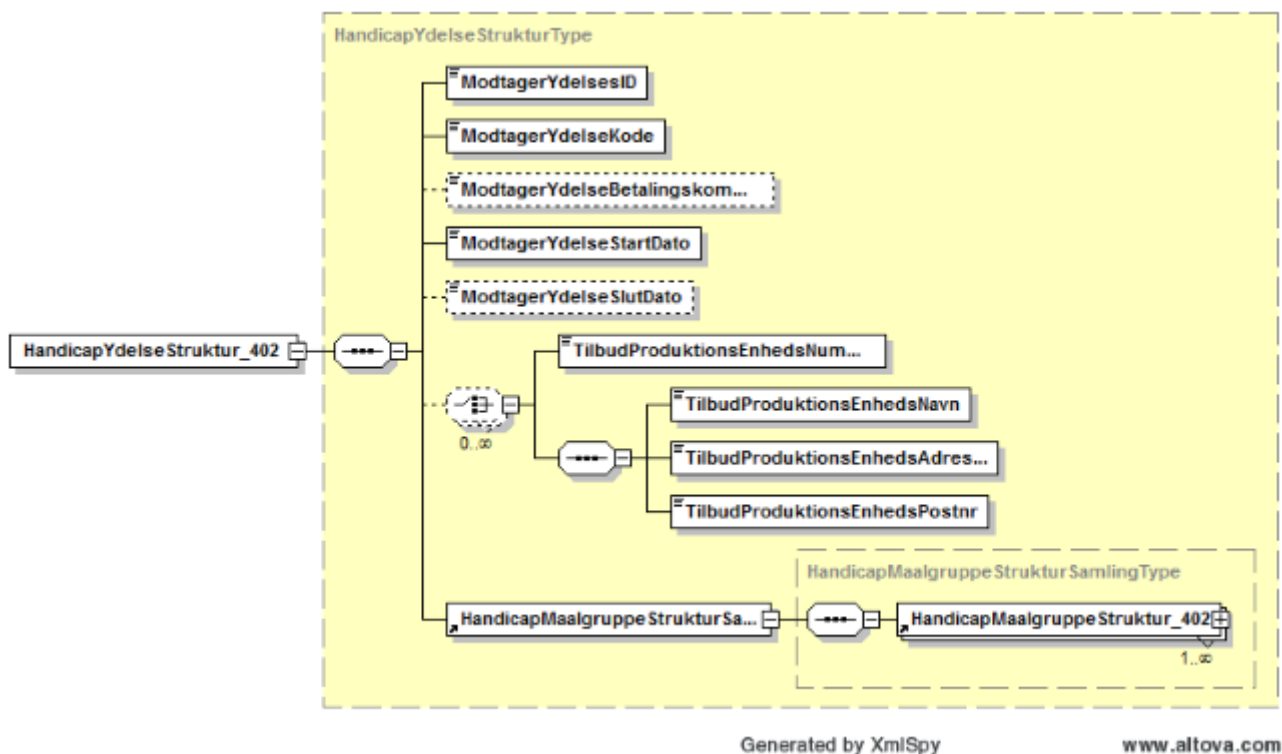

### Signaturforklaring:

- Boks med fuldt optrukken linje betyder obligatorisk indberetning
- Boks med stiptet linje betyder frivillig indberetning

## 6.3.2 Ydelse

### *DST\_HandicapYdelseStrukturSamling\_402.xsd*

```
<? xml version="1.0" encoding="UTF-8"? >
```

```
<xs:schema xmlns:xs="http://www.w3.org/2001/XMLSchema"
```

```
xmlns="http://rep.oio.dk/dst.dk/xml/schemas/2010/04/16/"
```

```
targetNamespace="http://rep.oio.dk/dst.dk/xml/schemas/2010/04/16/" elementFormDefault="qualified"
attributeFormDefault="unqualified" xml:lang="DA">

<xs:include schemaLocation="DST_HandicapYdelseStruktur_402.xsd"/>

<xs:element name="HandicapYdelseStrukturSamling_402"
type="HandicapYdelseStrukturSamlingType"/>

<xs:complexType name="HandicapYdelseStrukturSamlingType">

<xs:sequence>

<xs:element ref="HandicapYdelseStruktur_402" maxOccurs="unbounded"/>

</xs:sequence>

</xs:complexType>

</xs:schema
```

### ***DST\_HandicapYdelseStruktur\_402.xsd***

```
<? xml version="1.0" encoding="UTF-8"? >

<xs:schema xmlns:xs="http://www.w3.org/2001/XMLSchema"
xmlns="http://rep.oio.dk/dst.dk/xml/schemas/2010/04/16/"
targetNamespace="http://rep.oio.dk/dst.dk/xml/schemas/2010/04/16/"
elementFormDefault="qualified" attributeFormDefault="unqualified" xml:lang="DA">

<xs:include schemaLocation="DST_HandicapMaalgruppeStrukturSamling_402.xsd"/>

<xs:simpleType name="ModtagerYdelseIdType">

<xs:restriction base="xs:string">

<xs:minLength value="1"/>

<xs:maxLength value="100"/>

</xs:restriction>
```

```
</xs:simpleType>

<xs:simpleType name="KodeType">

<xs:restriction base="xs:string">

<xs:minLength value="1"/>

<xs:maxLength value="15"/>

</xs:restriction>

</xs:simpleType>

<xs:simpleType name="TilbudProduktionsEnhedsNummerType">

<xs:restriction base="xs:string">

<xs:pattern value="[0-9]{10}"/>

</xs:restriction>

</xs:simpleType>

<xs:simpleType name="TilbudProduktionsEnhedsPostnrType">

<xs:restriction base="xs:string">

<xs:pattern value="[0-9]{4}"/>

</xs:restriction>

</xs:simpleType>

<xs:simpleType name="ModtagerYdelseBetalingskommuneType">

<xs:restriction base="xs:string">

<xs:pattern value="[0-9]{3}"/>

</xs:restriction>

</xs:simpleType>

<xs:element name="HandicapYdelseStruktur_402" type="HandicapYdelseStrukturType"/>
```



```

<xs:complexType name="HandicapYdelseStrukturType">
  <xs:sequence>
    <xs:element name="ModtagerYdelsesID" type="ModtagerYdelseIdType"/>
    <xs:element name="ModtagerYdelseKode" type="KodeType"/>
    <xs:element name="ModtagerYdelseBetalingskommune"
type="ModtagerYdelseBetalingskommuneType" minOccurs="0"/>
    <xs:element name="ModtagerYdelseStartDato" type="xs:date"/>
    <xs:element name="ModtagerYdelseSlutDato" type="xs:date" minOccurs="0"/>
    <xs:choice minOccurs="0" maxOccurs="unbounded">
      <xs:element name="TilbudProduktionsEnhedsNummer"
type="TilbudProduktionsEnhedsNummerType"/>
      <xs:sequence>
        <xs:element name="TilbudProduktionsEnhedsNavn" type="xs:string"/>
        <xs:element name="TilbudProduktionsEnhedsAdresse" type="xs:string"/>
        <xs:element name="TilbudProduktionsEnhedsPostnr" type="TilbudProduktionsEnhedsPostnrType"/>
      </xs:sequence>
    </xs:choice>
    <xs:element ref="HandicapMaalgruppeStrukturSamling_402"/>
  </xs:sequence>
</xs:complexType>
</xs:schema>

```

## Diagram over XML-skemaer for Ydelse

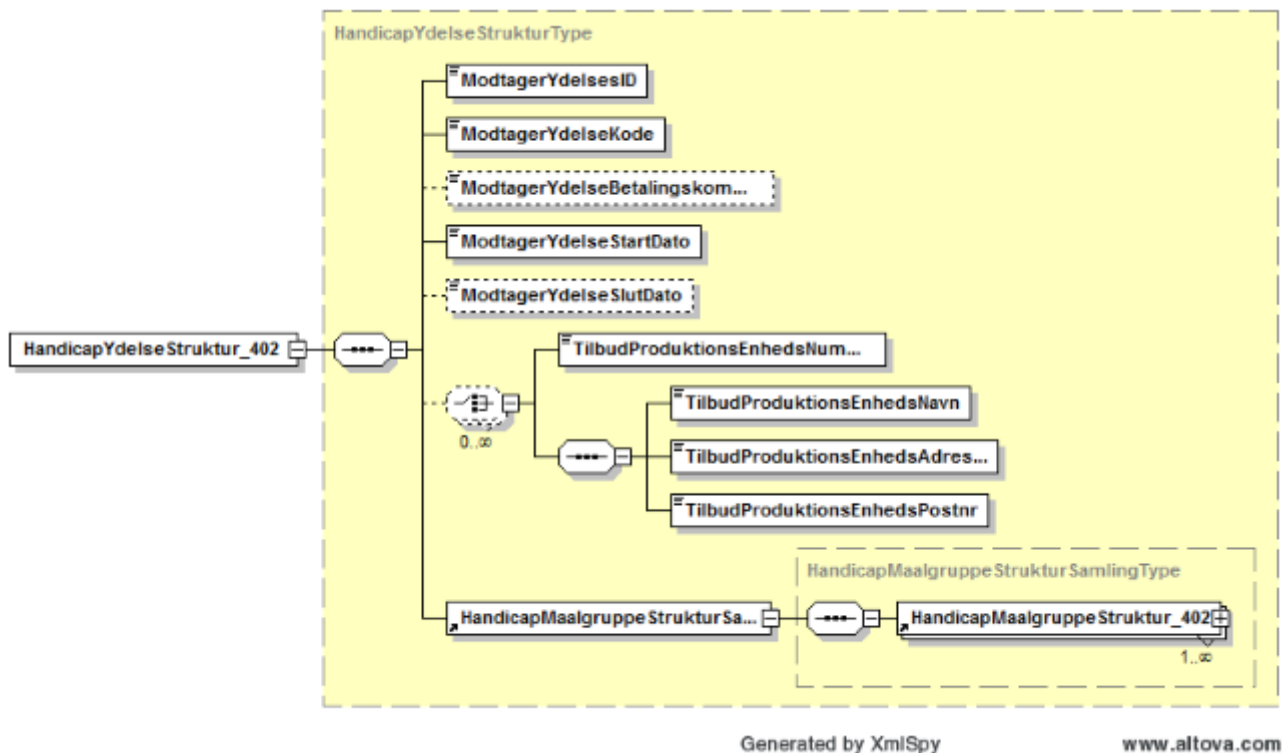

**Signaturforklaring:**

- Boks med fuldt optrukken linje betyder obligatorisk indberetning
- Boks med stiplet linje betyder frivillig indberetning

### 6.3.3 Målgruppe

#### *DST\_HandicapMaalgruppeStrukturSamling\_402.xsd*

```
<? xml version="1.0" encoding="UTF-8"? >
```

```
<xs:schema xmlns:xs="http://www.w3.org/2001/XMLSchema"
```

```
xmlns="http://rep.oio.dk/dst.dk/xml/schemas/2010/04/16/"
```

```
targetNamespace="http://rep.oio.dk/dst.dk/xml/schemas/2010/04/16/" elementFormDefault="qualified"
```

```
attributeFormDefault="unqualified" xml:lang="DA">
```

```
<xs:include schemaLocation="DST_HandicapMaalgruppeStruktur_402.xsd"/>
```

```
<xs:element name="HandicapMaalgruppeStrukturSamling_402"
```

```
type="HandicapMaalgruppeStrukturSamlingType"/>
<xs:complexType name="HandicapMaalgruppeStrukturSamlingType">
<xs:sequence>
<xs:element ref="HandicapMaalgruppeStruktur_402" maxOccurs="unbounded"/>
</xs:sequence>
</xs:complexType>
</xs:schema>
```

### ***DST\_HandicapMaalgruppeStruktur\_402.xsd***

```
<? xml version="1.0" encoding="UTF-8"? >
<xs:schema xmlns:xs="http://www.w3.org/2001/XMLSchema"
xmlns="http://rep.oio.dk/dst.dk/xml/schemas/2010/04/16/"
xmlns:cpr="http://rep.oio.dk/cpr.dk/xml/schemas/core/2005/03/18/"
targetNamespace="http://rep.oio.dk/dst.dk/xml/schemas/2010/04/16/" elementFormDefault="qualified"
attributeFormDefault="unqualified" xml:lang="DA">
<xs:simpleType name="ModtagerMaalgruppeType">
<xs:restriction base="xs:string">
<xs:minLength value="1"/>
<xs:maxLength value="15"/>
</xs:restriction>
</xs:simpleType>
<xs:element name="HandicapMaalgruppeStruktur_402" type="HandicapMaalgruppeStrukturType"/>
<xs:complexType name="HandicapMaalgruppeStrukturType">
<xs:sequence>
```

```

<xs:element name="ModtagerMaalgruppe" type="ModtagerMaalgruppeType"/>
</xs:sequence>
</xs:complexType>
</xs:schema>

```

## Diagram over XML-skemaer for Målgruppe

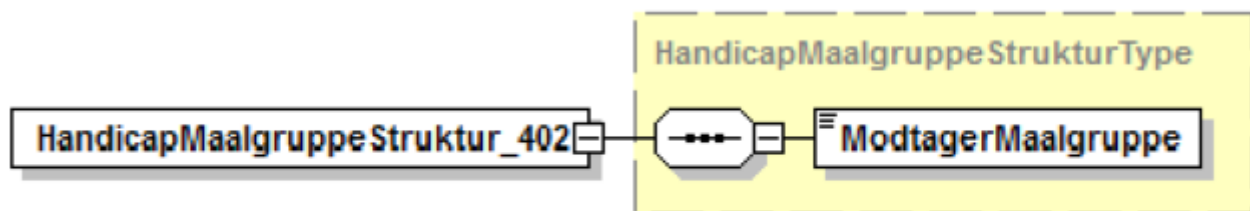

Generated by XmlSpy

www.altova.com

## 7. XML-fil

XML-filen skal være velformet og den skal kunne valideres mod XML-skemaet

(DST\_HandicapLeveranceL402Struktur.xsd). Der er et præfiks (dst:) for alle elementer i Envelope blokken og dette skal beholdes uden ændringer. Modtagessystemet i Danmarks Statistik bruger præfikset som genkendelsesstring for at aflæse Envelope-data (leverancnr., periode, kommunekode) i tilfælde af XML-filen ikke er velformet.

Følgende blok med "namespaces" (xmlns) og schemaLocation kan med fordel kopieres direkte fra nedenstående uden ændringer, men uden formaterings tegn (kan kopieres via Notesblok).

```
xmlns="http://rep.oio.dk/dst.dk/xml/schemas/2010/04/16/"
```

```
xmlns:xsi="http://www.w3.org/2001/XMLSchema-instance"
```

```
xmlns:dst="http://rep.oio.dk/dst.dk/xml/schemas/2002/06/28/"
```

xsi:schemaLocation=https://digitaliser.dk/resource/3621776/artefact/DST\_HandicapLeveranceL402Struktur.xsd)

## 7.1 XML-fil navnestandard

Det er vigtigt, at hver enkelt dataleverance er navngivet efter nedenstående standarder. Inde i metadata/stamdata (dst:envelope) angives testdata med T402 og produktionsdata med L402. I filnavnet er leverancenummeret derimod altid L402 uanset, om det er produktionsdata eller testdata. Forskellen mellem test og produktionsdata i filnavnet angives med det første bogstav i navnet; **T** for testdata eller **P** for produktionsdata.

*Produktionsleverance:*

**P**<3-cifret kommunenummer>\_**L402**\_P<hvilken periode er data fra>\_**V**<2-cifret recordlayout versionsnummer>\_**D**<8-cifret udtræksdato: YYYYMMDD> **T**<6-cifret udtrækstidspunkt>. XML

Eksempel: **P**\_998\_**L402**\_P2017M05\_V01\_D20170601T111900.XML

*Testleverance:*

**T**<3-cifret kommunenummer>\_**L402**\_P<hvilken periode er data fra>\_**V**<2-cifret recordlayout versionsnummer>\_**D**<8-cifret udtræksdato: YYYYMMDD >**T**<6-cifret udtrækstidspunkt>. XML

Eksempel: **T**\_998\_**L402**\_P2017M05\_V01\_D20170601T111900.XML

## 7.2 Eksempelfil

Felter vist med **fed skrift** i nedenstående beholdes uændret. De øvrige felter kan ændres.

```
<? xml version="1.0" encoding="iso-8859-1"? >
```

```
<HandicapLeveranceL402Struktur
```

xmlns="http://rep.oio.dk/dst.dk/xml/schemas/2010/04/16/"

xmlns:xsi="http://www.w3.org/2001/XMLSchema-instance"

xmlns:dst="http://rep.oio.dk/dst.dk/xml/schemas/2002/06/28/"

xsi:schemaLocation="http://rep.oio.dk/dst.dk/xml/schemas/2010/04/16/

https://digitaliser.dk/resource/3621776/artefact/DST\_HandicapLeveranceL402Struktur.xsd" >

<DeliveryMetadataNewStructure>

<dst:Envelope>

<dst:Source>CEMOS</dst:Source>

<dst:SurveyID>D100000</dst:SurveyID>

<dst:FormID>L402</dst:FormID>

<dst:Period>2017M05</dst:Period>

<dst:Entity>

<dst:EntityType>Kommune</dst:EntityType>

<dst:EntityID>813</dst:EntityID>

</dst:Entity>

</dst:Envelope>

<CommunicatorStructureCollection>

<CommunicatorStructure>

<CommunicationDescription>Oprettelse på lokal server</CommunicationDescription>

<CommunicationDateTime>2017-05-30T08:23:17</CommunicationDateTime>

<SystemStructure>

<SystemName>AS2007</SystemName>

<SystemVersion>1.0</SystemVersion>

</SystemStructure>

</CommunicatorStructure>

</CommunicatorStructureCollection>

<ContactStructureCollection>

<ContactStructure>

<ContactTypeName>**Faglig ansvarlig**</ContactTypeName>

<ContactIdentifier>Frank Jensen</ContactIdentifier>

<ContactEmailAddress>frank@korsbaek.dk</ContactEmailAddress>

</ContactStructure>

<ContactStructure>

<ContactTypeName>**Teknisk ansvarlig**</ContactTypeName>

<ContactIdentifier>Eva Hansen</ContactIdentifier>

<ContactEmailAddress>eva@korsbaek.dk</ContactEmailAddress>

</ContactStructure>

<ContactStructure>

<ContactTypeName>**Kvitteringsmodtager**</ContactTypeName>

<ContactIdentifier>Dan Jørgensen</ContactIdentifier>

<ContactEmailAddress>dan@korsbaek.dk</ContactEmailAddress>

</ContactStructure>

</ContactStructureCollection>

<DBoksContactNewStructure>

<CVRnumberIdentifier>23456789</CVRnumberIdentifier>

<ProductionUnitIdentifier>1234567890</ProductionUnitIdentifier>

</DBoksContactNewStructure>  
<FormVersion>1.0</FormVersion>  
</DeliveryMetadataNewStructure>  
<HandicapSagStrukturSamling\_402>  
<HandicapSagStruktur\_402>  
<ModtagerCPRnummer>000000000000DST</ModtagerCPRnummer>  
<SamletFunktionsVurdering>A</SamletFunktionsVurdering>  
<HandicapYdelseStrukturSamling\_402>  
<HandicapYdelseStruktur\_402>  
<ModtagerYdelsesID>4211</ModtagerYdelsesID>  
<ModtagerYdelseKode>1.12.0.1</ModtagerYdelseKode>  
<ModtagerYdelseStartDato>2017-05-15</ModtagerYdelseStartDato>  
<TilbudProduktionsEnhedsNavn>Hjem med udsigt</TilbudProduktionsEnhedsNavn>  
<TilbudProduktionsEnhedsAdresse>Blindevej 1B</TilbudProduktionsEnhedsAdresse>  
<TilbudProduktionsEnhedsPostnr>2900</TilbudProduktionsEnhedsPostnr>  
<HandicapMaalgruppeStrukturSamling\_402>  
<HandicapMaalgruppeStruktur\_402>  
<ModtagerMaalgruppe>1.1.1</ModtagerMaalgruppe>  
</HandicapMaalgruppeStruktur\_402>  
<HandicapMaalgruppeStruktur\_402>  
<ModtagerMaalgruppe>2</ModtagerMaalgruppe>  
</HandicapMaalgruppeStruktur\_402>  
</HandicapMaalgruppeStrukturSamling\_402>



</HandicapYdelseStruktur\_402>  
</HandicapYdelseStrukturSamling\_402>  
</HandicapSagStruktur\_402>  
<HandicapSagStruktur\_402>  
<ModtagerCPRnummer>0000000000TEST</ModtagerCPRnummer>  
<SamletFunktionsVurdering>B</SamletFunktionsVurdering>  
<HandicapYdelseStrukturSamling\_402>  
<HandicapYdelseStruktur\_402>  
<ModtagerYdelsesID>4212</ModtagerYdelsesID>  
<ModtagerYdelseKode>1.8.2</ModtagerYdelseKode>  
<ModtagerYdelseStartDato>2015-03-01</ModtagerYdelseStartDato>  
<TilbudProduktionsEnhedsNavn>Trygt hjem</TilbudProduktionsEnhedsNavn>  
<TilbudProduktionsEnhedsAdresse>Høregade 3A, 2. TH. </TilbudProduktionsEnhedsAdresse>  
<TilbudProduktionsEnhedsPostnr>2900</TilbudProduktionsEnhedsPostnr>  
<HandicapMaalgruppeStrukturSamling\_402>  
<HandicapMaalgruppeStruktur\_402>  
<ModtagerMaalgruppe>1.1.2</ModtagerMaalgruppe>  
</HandicapMaalgruppeStruktur\_402>  
<HandicapMaalgruppeStruktur\_402>  
<ModtagerMaalgruppe>1.1.6</ModtagerMaalgruppe>  
</HandicapMaalgruppeStruktur\_402>  
</HandicapMaalgruppeStrukturSamling\_402>  
</HandicapYdelseStruktur\_402>

<HandicapYdelseStruktur\_402>  
<ModtagerYdelsesID>4213</ModtagerYdelsesID>  
<ModtagerYdelseKode>1.8.1</ModtagerYdelseKode>  
<ModtagerYdelseStartDato>2017-03-10</ModtagerYdelseStartDato>  
<TilbudProduktionsEnhedsNavn>Elmebo</TilbudProduktionsEnhedsNavn>  
<TilbudProduktionsEnhedsAdresse>Smilets Alle 80</TilbudProduktionsEnhedsAdresse>  
<TilbudProduktionsEnhedsPostnr>2900</TilbudProduktionsEnhedsPostnr>  
<HandicapMaalgruppeStrukturSamling\_402>  
<HandicapMaalgruppeStruktur\_402>  
<ModtagerMaalgruppe>1.1.3</ModtagerMaalgruppe>  
</HandicapMaalgruppeStruktur\_402>  
<HandicapMaalgruppeStruktur\_402>  
<ModtagerMaalgruppe>2</ModtagerMaalgruppe>  
</HandicapMaalgruppeStruktur\_402>  
</HandicapMaalgruppeStrukturSamling\_402>  
</HandicapYdelseStruktur\_402>  
</HandicapYdelseStrukturSamling\_402>  
</HandicapSagStruktur\_402>  
</HandicapSagStrukturSamling\_402>  
</HandicapLeveranceL402Struktur>

## 8. Kvitteringsmail

Danmarks Statistik sender en kvitteringsmail til kvitteringsmodtager i indberetningskommunen, når data er indlæst. Kommunen vil enten modtage en mail, som angiver, at data er indlæst med succes eller at Danmarks Statistik har afvist data.

Kvitteringsmail med emnet "Danmarks Statistik har afvist data" vil indeholde information om, hvorfor data er blevet afvist. Mailen indeholder detaljeret information om linje og position i XML-skemaet, hvor fejlen er placeret. Kommunen skal rette fejlen og genfremsende data.

### **Eksempel på mail: "Data er indlæst med succes"**

Kære indberetter

Danmarks Statistik har modtaget følgende indberetningsfil:

P\_00890237\_01071519\_01071673\_170531232311\_00002\_K999D20170531T150057L01.xml

Dato: 2018-05-31 23:24:46

Fil ID: 01071674

Indberettertype (dst:EntityIDType): Kommune

Indberetterkode (dst:EntityID): 999

Leverance (dst:FormID): L402

Periode (dst:Period): 2018M05

Kvitteringsmodtager (ContactEmailAddress): maude@korsbaek.dk

Forsendelsesversion (FormVersion): 23

Danmarks Statistik kvitterer hermed for modtagelse af oplysningerne. Danmarks Statistik vil evt. senere vende tilbage når vi har set på oplysningerne.

Dette er en automatisk genereret mail, der ikke kan svares på. Evt. spørgsmål rettes til Danmarks Statistik ved at videresende denne mail evt. med supplerende oplysninger til: [handicap@dst.dk](mailto:handicap@dst.dk)

Med venlig hilsen

Danmarks Statistik

**Eksempel på mail: "DST har AFVIST data - De skal genfremsendes. "**

Nedenstående mail viser et eksempel på fejl i:

- CVRNR (CVRnumberIdentifier' er ugyldigt)
- Kommunenummer (ProductionUnitIdentifier' er ugyldigt)
- Manglende målgruppe (HandicapMaalgruppeStrukturSamling' i navneområdet har et ufuldstændigt indhold)

Kære indberetter

Danmarks Statistik har modtaget følgende indberetningsfil:

P\_00130237\_01045345\_01013049\_170107832310\_00089\_K999D20170106T020000L01.xml

Dato: 2018-01-11 23:23:36

Fil ID: 01046050

Indberettertype (dst:EntityIDType): Kommune

Indberetterkode (dst:EntityID): 998

Leverance (dst:FormID): L402

Periode (dst:Period): 2018M10

Kvitteringsmodtager (ContactEmailAddress): maude@korsbaek.dk

Forsendelsesversion (FormVersion): 1

Der forekommer fejl ifm. leverancen, fejlangivelse: Ej korrekt XML-struktur eller dataindhold

Valideringsfejl: System. Xml. Schema. ValidationEventArgs

– Line: 45

– Position: 47

– Elementet 'http://rep.oio.dk/dst.dk/xml/schemas/2010/04/16/:CVRnumberIdentifier' er ugyldigt -

Værdien '99 88 77 66' er ugyldig ifølge sin datatype

'http://rep.oio.dk/dst.dk/xml/schemas/2010/04/16/:CVRnumberIdentifierType' - Pattern-begrænsningen lykkedes ikke.

Valideringsfejl: System. Xml. Schema. ValidationEventArgs

– Line: 46

– Position: 44

– Elementet 'http://rep.oio.dk/dst.dk/xml/schemas/2010/04/16/:ProductionUnitIdentifier' er ugyldigt -

Værdien '998' er ugyldig ifølge sin datatype

'http://rep.oio.dk/dst.dk/xml/schemas/2010/04/16/:ProductionUnitIdentifierType' - Den faktiske længde er ikke lig den angivne længde.

Valideringsfejl: System. Xml. Schema. ValidationEventArgs

– Line: 166

– Position: 22

– Elementet "HandicapMaalgruppeStrukturSamling" i navneområdet

'http://rep.oio.dk/dst.dk/xml/schemas/2010/04/16/' har et ufuldstændigt indhold. Liste over elementer, der kan forventes: 'HandicapMaalgruppeStruktur' i navneområdet

'http://rep.oio.dk/dst.dk/xml/schemas/2010/04/16/'.

OBS! Antallet af rapporterede fejl er begrænset til: 3

Dette er en automatisk genereret mail, der ikke kan svares på. Evt. spørgsmål rettes til Danmarks Statistik ved at videresende denne mail evt. med supplerende oplysninger til: handicap@dst.dk.

Med venlig hilsen

Danmarks Statistik

## **9. Vejledning i forbindelse med systemskifte**

Kommuner, der skifter indberetningsløsning, skal give besked om dette til Danmarks Statistik, så snart der er indgået aftale om en ny indberetningsløsning. Kommunen skal fortsætte med at indberette data via det *tidligere* system, indtil det *nye* system er taget i brug, og indberetningen fungerer. Dette er for at undgå datatab ved overgangen fra det *tidligere* system til det *nye* system. Hvis der indberettes testdata via det *nye* system, skal det angives, at dataleverancen er en testleverance (T402). Leverancer navngivet L402 anvendes til statistikproduktion.

Ved leverandørskifte behandler Danmarks Statistik data således, at fra det tidligere system udvælges alle afsluttede ydelser indeholdt i den senest modtagne leverance. Fra det nye system udvælges samtlige ydelser, både afsluttede og aktive, fra den senest modtagne leverance. Ydelserne fra de to systemer danner tilsammen det datagrundlag, som Danmarks Statistik anvender i statistikproduktionen.

Ved leverandørskifte er det vigtigt, at kommunen sørger for, at alle afsluttede ydelser i det *tidligere* system er opdaterede med korrekte oplysninger (dvs. startdato, slutdato, ydelseskode,

målgruppe(r), etc.) og overholder Danmark Statistiks krav til dataindberetningen. Alle aktive ydelser i det *tidligere* system **skal** oprettes i det *nye* system med deres reelle startdato, ikke datoen, der angiver tidspunktet for systemskifte.

---

## Bilag 7

### Kravspecifikation – Støtte til handicapbiler efter § 114 i lov om social service

#### Indholdsfortegnelse

1. Indledning
2. Overordnede elementer
3. Data
  - 3.1. Metadata/Stamdata
  - 3.2. Indberetningsdata
4. Værdisæt for dataelementer
5. Valideringsrapport
6. Dataformatbeskrivelse
  - 6.1. Navnestandard
  - 6.2. Indberetning af rettelser og sletninger
7. XML-skemaer
8. XML-fil
9. Kvitteringsmail
10. Vejledning i forbindelse med systemskifte

#### 1. Indledning

Dette dokument indeholder beskrivelser af dataleverancer fra kommuner om afgørelser om støtte til køb af bil efter § 114 i lov om social service til Danmarks Statistik.

- Stamdata – kommune og kontaktperson
- Modtagelses- og afgørelsestidspunkt for ansøgning om bilstøtte

- Afgørelse
- Bevilget beløb
- Begrundelse for afslag/frakendelse

Det er et krav, at alle afgørelser i det pågældende år er indberettet til Danmarks Statistik senest med udgangen af april måned året efter afgørelsen.

Der skal indsendes data i form af et prædefineret regneark, som kommunen kan hente via Danmarks Statistiks hjemmeside.

Arket udfyldes i løbet af året med alle afgjorte sager. Indberetningen sker ved upload af det udfyldte regneark via Danmarks Statistiks hjemmeside. Adgangen til uploadløsningen forudsætter digital medarbejdersignatur. Danmarks Statistik sender en kvitteringsmail til kvitteringsmodtager i indberetningskommunen, når data er modtaget.

### Arbejdsgange ved overførsel af data

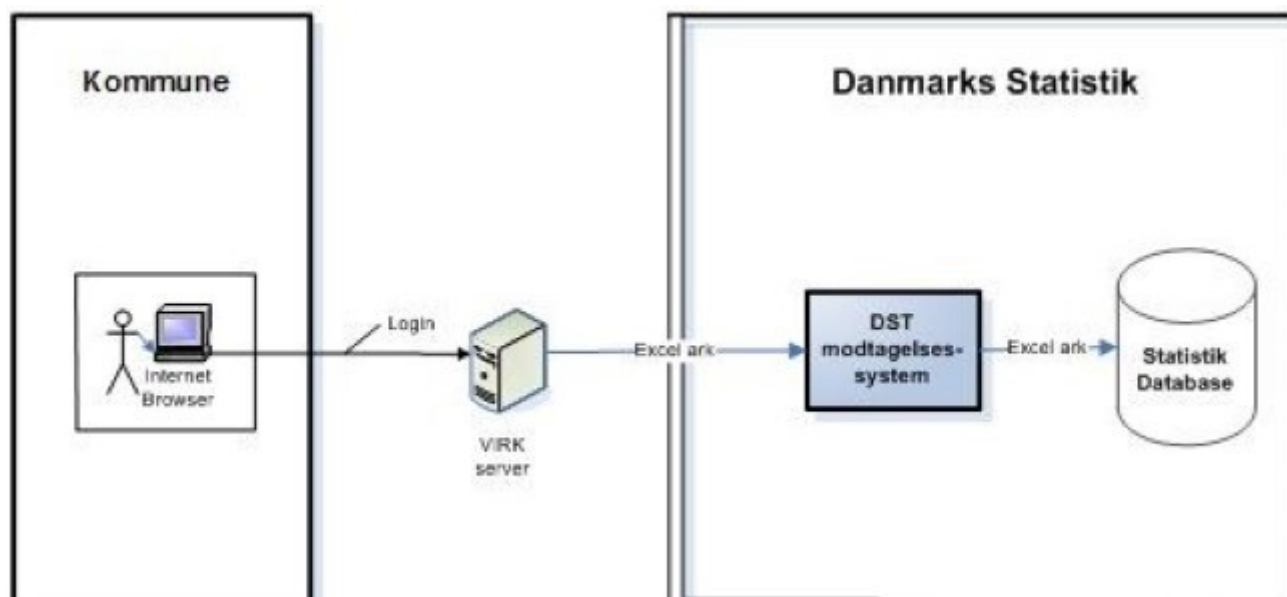

## 2. Overordnede elementer



Nedenstående skema viser de overordnede elementer i dataleverancen.

| Elementnavn                      | Beskrivelse   |
|----------------------------------|---|
| <b>Indberetning</b>              | Kommunen skal indberette data i forbindelse med afgørelser om bilstøtte efter § 114 i lov om social service.  |
| <b>Frekvens</b>                  | Én årlig indberetning med alle afgørelser i samme regneark.   |
| <b>Frist</b>                     | Senest sidste dag i måneden efter årets udgang.   |
| <b>Enhed</b>                     | Afgørelserne er på personniveau.  |
| <b>Format for indsendte data</b> | Et regneark prædefineret af Danmarks Statistik.   |
| <b>Fuld bestand</b>              | Systemfilerne leveres som delta load. Delta load betyder, at data indeholder alle ydelser, der er registreret siden sidste levering til Danmarks Statistik. |
| <b>Testmuligheder</b>            | Ingen.  |
| <b>Statistikens hjemmeside</b>   | <a href="http://dst.dk/da/Indberet/oplysningssider/bilstoette">http://dst.dk/da/Indberet/oplysningssider/bilstoette</a>                                     |
| <b>Bruger_id</b>                 | For at kunne indberette skal man have en medarbejdersignatur via <a href="http://www.danid.dk">www.danid.dk</a> .   |

### 3. Data

Alle dataleverancer indeholder stamdata, og det indgår som meddelelse i mail med regneark. Stamdata bliver automatisk genereret i Danmarks Statistik i forbindelse med indberetning.

#### 3.1. Metadata/stamdata

##### Metadata

Journalnummer er i Danmarks Statistik knyttet sammen med data om den indberettende kommune.

Såfremt der er ændringer i de indberettede metadata, skal det meddeles enten pr. mail eller telefonisk til Danmarks Statistik. Data om den indberettende kommune opbevares i regneark og vedligeholdes af Danmarks Statistik.

| Elementnavn          | Obligatorisk | Dataformat | Beskrivelse |
|----------------------|--------------|------------|-------------|
| <b>Journalnummer</b> |              |            |             |

|               |     |                 |   |
|---------------|-----|-----------------|---|
| Kommunenavn   | Ja  | string          |   |
| Kommunenummer | Ja  | Num<br>længde 4 | Kommunenummeret foranstillet et 3-tal (for<br>bilstøtte.)                           |
| CVR           | Ja  | Num<br>længde 8 | Kommunens CVR-nummer  |
| Mappe         | Ja  | String          | Hver kommune får tildelt en mappe. Mappens navn<br>er kommunenumret og kommunenavn. |
| Mailadresse   | Ja  | String          | Kommunens mailadresse (hovedpostkasse)  |
| Telefonnummer | Ja  | String          | Kommunens telefonnummer   |
| Kommentar     | Nej | String          |   |

### Stamdata

| Elementnavn                    | Obligatorisk | Dataformat                 | Beskrivelse   |
|--------------------------------|--------------|----------------------------|---|
| <b>Meddelelse i mail</b>       |              |                            |   |
| Taellingsraekkeid              | Ja           | String                     |   |
| Taellingsraekke navn           | Ja           | String                     |   |
| Enhedsnøgle                    | Ja           | String                     |   |
| Periodestart                   | Ja           | Datoformat<br>'yyyy-mm-dd' | Periodeangivelse for start på året                                      |
| Periodeslut                    | Ja           | Datoformat<br>'yyyy-mm-dd' | Periodeangivelse for slut på året                                       |
| Brugersignatur                 | Ja           | String                     | CVR og ID. Den bruger_id, som er modtaget fra<br>Dan_id (www.dan_id.dk) |
| Indberetter på vegne<br>af CVR | Ja           | String                     | CVR-nummer for den pågældende kommune.                                  |
| Journalnr                      | Ja           | String                     | Journalnummer givet af Danmarks Statistik                               |
| Besked fra bruger              | Nej          |                            |   |

### 3.2. Indberetningsdata

Alle dataleverancer skal indeholde indberetningsdata. Nedenstående skema beskriver elementerne i indberetningsdata.

| Elementnavne indberetning: | Obligatorisk | Type | Beskrivelse |
|----------------------------|--------------|------|-------------|
|----------------------------|--------------|------|-------------|

|   |    |                               |  |
|---|----|-------------------------------|--|
| Kommunenavn   | ja | String                        | Indberettende kommune  |
| Kommunennummer  | ja | String                        | Kommunennummer   |
| Sagsbehandler/kontaktpersons e-mail   | ja | String                        |  |
| 1. Ansøgers CPR-nummer  | ja | String                        | Ansøgers CPR-nummer.<br>(Indtastes ubrudt uden<br>adskillelsetegn eller<br>mellemrum)<br>Vedrører sagen et barn under 18<br>år angiv barnets CPR-nummer  |
| 2. Hvornår modtog kommunen ansøgningen<br>om bilstøtte?   | ja | Dato<br>"dd-<br>mm-<br>yyyy"  | Modtagelsesdato for ansøgning<br>"dd-mm-yyyy"  |
| 3. Hvornår er kommunens afgørelse truffet?  | ja | Dato,<br>"dd-<br>mm-<br>yyyy" | Afgørelsesdato: Det er datoen<br>for kommunens afgørelse<br>indeholdende støttebeløbet, der<br>skal angives.   |
| 4. Hvilke behov vedrører afgørelsen:  | ja | String                        |  |
| 5. Hvad var kommunens afgørelse:  | ja | String                        |  |
| 6. Hvad har kommunen bevilget støtte<br>til/givet afslag på?  | ja | String                        |  |
| 6.a Hvilken støtte blev bevilget i forbindelse<br>med udskiftningen?  | Ja | String                        |  |
| 7. Har borgeren i forbindelse med<br>ansøgningen om udskiftning afgivet<br>erklæring på tro og love om fortsat mindst<br>samme kørselsbehov og mindst samme<br>funktionsevnedesættelse? | Ja | String                        |  |
| 8. Hvad er størrelsen af det bevilgede lån?   | ja | String                        | (Angiv i hele kroner)<br>(Der anføres størrelsen af det<br>bevilgede lån som helhed, altså<br>før fratræk af eventuelt provenu<br>fra tidligere bevilget bil, og<br>eksklusive særlige indretninger) |
| 9. Hvilke(n) begrundelse(r) er der givet for<br>afslag/frakendelse  | ja | String                        |  |
| 10. Hvis "Andet" valgt i 9., angiv hvad:  | ja | String                        |  |

#### 4. Værdisæt for dataelementer

| Variabel | Beskrivelse |
|----------|-------------|
|----------|-------------|

|   |  |
|---|--|
| 4. Hvilke behov vedrører afgørelsen?  | a. Behov for kørsel fra og til arbejde, jf. 3, stk. 1, nr. 1, i bekendtgørelse om støtte til køb af bil efter serviceloven.    |
|   | b. Behov for kørsel til og fra uddannelse, jf. 3, stk. 1, nr. 2, i bekendtgørelse om støtte til køb af bil efter serviceloven. |
|   | c. Behov for kørsel i øvrigt, jf. 3, stk. 1, nr. 3, i bekendtgørelse om støtte til køb af bil efter serviceloven.              |
| 5. Hvad var kommunens afgørelse?  | a. Afslag på støtte til køb af bil   |
|   | b. Bevilling af støtte til køb af bil  |
|   | c. Frakendelse af tidligere bevilget støtte før låneperiodens udløb  |
| 6. Hvad har kommunen bevilget støtte til/givet afslag på?   | a. Lån til bil efter § 7, stk. 1, i bekendtgørelse om støtte til køb af bil efter serviceloven.                                |
|   | b. Lån til bil efter § 7, stk. 2, i bekendtgørelse om støtte til køb af bil efter serviceloven.                                |
|   | c. Udskiftning efter § 11, stk. 1, i bekendtgørelse om støtte til køb af bil efter serviceloven.                               |
|   | d. Førtidig udskiftning efter § 11, stk. 2, i bekendtgørelse om støtte til køb af bil efter serviceloven.                      |
| 6.a Hvilken støtte blev bevilget i forbindelse med udskiftningen?   | a. Lån til bil efter § 7, stk. 1, i bekendtgørelse om støtte til køb af bil efter serviceloven.                                |
|   | b. Lån til bil efter § 7, stk. 2, i bekendtgørelse om støtte til køb af bil efter serviceloven.                                |
| 7. Har borgeren i forbindelse med udskiftningen afgivet erklæring på tro og love om fortsat mindst samme kørselsbehov og mindst samme funktionsevne- nedsættelse? | Ja   |
|   | Nej  |
| 8. Hvilke(n) begrundelse(r) er der givet for afslag/ frakendelse? (Flere valgmuligheder i samme spørgsmål)  |  |
|   | a. Helbred   |
|   | b. Gangdistance  |
|   | c. Kørselsbehov  |
|   | d. Muligheder for benyttelse af andre kørselsordninger   |
|   | e. Andet   |
| 9. Hvis "e. Andet" er valgt i 8, angiv hvad   | Fritekstfelt   |

## **5. Valideringsrapport**

Pt. er dette punkt ikke relevant.

## **6. Dataformatbeskrivelse**

Data skal indberettes i form af excel-ark. Filerne overføres på mail til VIRK server hos Danmarks Statistik. Filerne indeholder i første linje et link for upload for det udfyldte skema, anden linje indeholder tekst om, hvad der indberettes om og tredje linje indeholder en fortløbende nummerrække. Fra linje fem indeholder kolonne A spørgsmålene. Oplysninger om afgørelse på en sag startes i kolonne B (nummer et i linje 3), anden afgørelse i kolonne C (nummer 4) osv.

### **6.1. Navnestandard**

De mails med tilhørende regneark, som modtages i hedder 'Fil uploadet via virk'.

### **6.2. Indberetning af rettelser og sletninger**

Hvis data ikke er korrekte eller mangelfulde kontaktes kommunen af Danmarks Statistik for korrektion. Dette kan ske telefonisk eller pr. mail.

## **7. XML-skemaer**

Er ikke relevant for denne statistik.

## **8. XML-fil**

Er ikke relevant for denne statistik.

## **9. Kvitteringsmail**

Når indberetteren har uploadet regneark på Danmarks Statistiks hjemmeside, vil indberetteren modtage en kvitteringsmail.

## 10. Vejledning i forbindelse med systemskifte

Er ikke relevant for denne statistik.

---

## Bilag 8

### Kravsifikation – Genbrugshjælpemidler

#### Indholdsfortegnelse

1. Indledning
2. Overordnede elementer
3. Data
  - 3.1. Metadata/Stamdata
  - 3.2. Indberetningsdata
4. Værdisæt for indberetningsdata
5. Dataformatbeskrivelse
6. XML-skemaer
  - 6.1. Overordnede XML-skema for leverance 411
  - 6.2. XML-skemaer for metadata/stamdata
  - 6.3. XML-skemaer for indberetningsdata
7. XML-fil
  - 7.1. XML-fil navnestandard
  - 7.2. Eksempelfil
8. Vejledning i forbindelse med systemskifte

#### 1. Indledning

Dette dokument indeholder beskrivelse af dataleverance og dataudveksling mellem kommuner og Danmarks Statistik vedrørende Genbrugshjælpemidler. Formålet med dokumentet er at sikre en præcis

og entydig beskrivelse af leverancen og dataudvekslingen, sådan at IT-leverandører, kommuner og DST kan etablere løsninger baseret på dette grundlag.

Indberetningen er startet i 2017 som et pilotprojekt og for kommunerne indberettes data tilbage til 2007 eller fra data er tilgængeligt i fagsystemet, fx ved systemskifte.

Der indberettes oplysninger om typen af hjælpemiddel, cpr-nummer, lovparagraf og betalingskommune samt udleverings- og eventuelt indleveringsdato for hjælpemidlet.

En indberetning skal bestå af følgende obligatoriske elementer:

- Metadata/Stamdata
- Indberetningsdataelementer

Det er altid handlekommunen, der skal indberette data. I de tilfælde hvor der er forskel på handlekommune og betalingskommune, er det således handlekommunen, der skal foretage indberetningen. I tilfælde af, at en borger flytter til en ny kommune og medtager sine hjælpemidler vil hjælpemidlet stadig tilhøre den tidligere opholdskommune. En kommune kan således være handlekommune i hele landet. Det er et krav, at kommunerne indberetter data kvartalsvist og at hver leverance indeholder ”Fuld bestand”. **Fuld bestand** eller **Fuld load** betyder, at den kvartalsvise leverance indeholder alle genbrugshjælpemidler, der på ét eller andet tidspunkt har været aktive siden 1. januar 2007 eller fra systemet er taget i brug. Hjælpemidler, der slettes i systemet medtages ikke i leverancer med fuld bestand.

Dataoverførslen sker via system-til-system løsning. Ved system-til-system løsning genererer systemerne i kommunerne et antal XML-filer, som angivet i diagrammet nedenfor. Dataoverførsel til DST varetages ved hjælp af Danmarks Statistiks centrale modtagelses-system CEMOS. Den fysiske dataoverførsel sker ved hjælp af CEMOS via FTP-server hos de enkelte kommuner. Efter modtagelse af leverancen sendes en kvitteringsmail til den enkelte kommune. Alle overførsler sker via en sikker krypteret linje.

**Diagram over arbejdsgange ved overførsel af data**

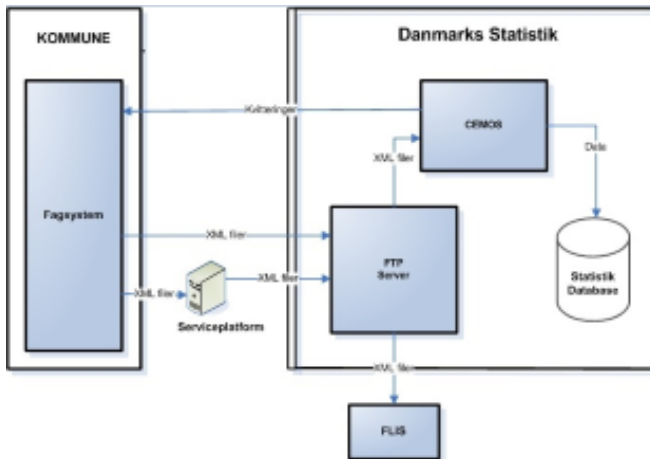

I nedenstående vil indholdet i leverancen gennemgås, herunder beskrivelse af metadata/stamdata, indberetningsdata og værdisæt, xml-filer og eksempelfiler vil blive præsenteret og sidst vil vejledning til systemskifte blive introduceret

## 2. Overordnede elementer

Nedenstående skema viser de overordnede elementer i dataleverancen.

| Elementnavn                      | Beskrivelse  |
|----------------------------------|--|
| <b>Leverancekode</b>             | L411   |
| <b>Indberetning</b>              | Kommunale myndigheder indberetter alle udleverede hjælpemidler. Hvor der er forskel på handlekommune og betalingskommune, foretages indberetningen af handlekommunen.  |
| <b>Frekvens</b>                  | Kvartalsvis indberetning.  |
| <b>Frist</b>                     | Senest 14 dage efter kvartalets afslutning.  |
| <b>Enhed</b>                     | På personniveau indberettes en række pr. hjælpemiddel.   |
| <b>Format for indsendte data</b> | XML-filer, som kan valideres mod XML-skemaer.  |
| <b>Fuld bestand</b>              | Der skal leveres fuld bestand/full load. Fuld bestand betyder, at den kvartalsvise leverance indeholder alle hjælpemidler, der på ét eller andet tidspunkt har været aktive siden 1. januar 2007, eller ved systemskifte fra det nye system er taget i brug. |
| <b>Sletninger</b>                | Slettede ydelser i systemet medtages ikke i leverancen.  |
| <b>Testmuligheder</b>            | Ved ændringer (eksempelvis leverandørskifte, hvor data skal testes) skal testmateriale navngives som T411.   |
| <b>XML-skema</b>                 | Skemaerne kan fås ved henvendelse til Danmarks Statistik på <a href="mailto:hjaelpemidler@dst.dk">hjaelpemidler@dst.dk</a> .   |



### 3. Data

Alle dataleverancer skal indeholde både indberetningsdata samt metadata/stamdata.

#### 3.1. Metadata/Stamdata

Metadata/stamdata indgår som det første element i leverancen. Elementerne i metadata/stamdata skal i modsætning til elementerne i den enkelte leverance have engelske navne.

#### Metadata/stamdataelementer

| Elementnavn   | Obligatorisk | Dataformat          | Beskrivelse   |
|---|--------------|---------------------|---|
| <b>Envelope (DST_Envelope.xsd)</b>                  |              |                     |   |
| dst:Source  | Ja           | String              | System, der flytter data fra ekstern server til server hos Danmarks Statistik. Skal være "CEMOS".   |
| dst:SurveyID  | Ja           | String              | Entydig ident for dataleverancen i Danmarks Statistik. Skal være "D100000".                         |
| dst:FormID  | Ja           | String              | Navn på leverance:<br>Produktionsdata angives "L411".<br>Testdata angives "T411".                   |
| dst:Period  | Ja           | String, max 15      | Det senest afsluttede kvartal, som indberettes, fx 2020K01 ved indberetning af data for 1. kvartal. |
| dst:EntityIDType                                    | Ja           | String, max 20      | Indberetningsenhedstype. Skal være "Kommune".   |
| dst:EntityID  | Ja           | Numerisk, længde 3  | Kommunekode (handlekommune).  |
| <b>Communicator (DST_CommunicatorStructure.xsd)</b> |              |                     |   |
| CommunicationDescription                            | Ja           | String              | Anvendelse af "CommunicationDateTime" ("Oprettelse på lokal server").                               |
| CommunicationDateTime                               | Ja           | YYYY-MM-DDThh:mm:ss | Tidspunkt for oprettelse på lokal server i kommunen.  |
| SystemName  | Ja           | String              | Navn på systemleverandør, som har genereret XML-filerne.  |
| SystemVersion                                       | Ja           | String              | Version af systemet, som har genereret XML-filerne.   |
| <b>Contact (DST_ContactStructure.xsd)</b>           |              |                     |   |
| ContactTypeName (altid 3)                           | Ja           | String              | Følgende 3 typer skal altid indberettes:  |

|  |    |                     |   |
|--|----|---------------------|---|
|  |    |                     | ”Faglig ansvarlig”<br>”Teknisk ansvarlig”<br>”Kvitteringsmodtager”  |
| ContactIdentifler (altid 3)                            | Ja | String              | Der skal altid indberettes 3 af denne type. Navn på kontakt.  |
| ContactEmailAddress (altid 3)                          | Ja | String              | Der skal altid indberettes 3 af denne type. Mailadresse på kontakt.   |
| <b>DBoksContact (DST_DBoksContactNewStructure.xsd)</b> |    |                     |   |
| CVRnumberIdentifler                                    | Ja | Numerisk, længde 8  | CVRNR for indberetningskommune.   |
| ProductionUnitIdentifler                               | Ja | Numerisk, længde 10 | Produktionsenhedsnr for indberetningskommune.   |
| <b>Version</b>   |    |                     |   |
| FormVersion  | Ja | String, max 30      | Version af leverance. Giver information om det er første leverance eller en genfremsendelse fra kommunen/systemet. Feltet skal indeholde '1' for første leverance; '2' for første genfremsendelse; '3' for anden genfremsendelse osv. Feltet tæller således op hver gang kommunen genfremsender leverancen. |

### 3.2. Indberetningsdata

Dataleverancen L411 skal indeholde indberetningsdata. Nedenstående skema beskriver elementerne i indberetningsdata.

#### Indberetningsdataelementer

| Elementnavn                                      | Obligatorisk | Dataformat                                     | Beskrivelse   |
|--|--------------|--|---|
| <b>Sag (DST_HjaelpemiddeGenbrugStruktur.xsd)</b> |              |  |   |
| DST_BrugerCPRidentifikator                       | Ja           | String (alfanumerisk), længde min 10 og max 16 | Borgers CPR – nummer.   |
| DST_HjaelpemiddelHMInummer                       | Ja           | String, længde min 1 og max 7                  | Hjælpemiddelnummer fra Hjælpemiddelbasen. Kommunerne kan oprette egne hjælpemidler, som ikke er angivet i Socialstyrelsens Hjælpemiddelbase, typisk med |

|                            |     |  |   |
|----------------------------|-----|--|---|
|                            |     |  | HMINR mellem 90.000-100.000.  |
| DST_HjaelpemiddelHMInavn   | Nej | String, længde min 1 og max 100  | Navn på hjælpemidlet. Medtages, da kommunerne kan oprette egne hjælpemidler typisk med HMINR mellem 90.000-100.000. |
| DST_HjaelpemiddelISOKlasse | Ja  | String, længde 8   | Hjælpemidlets ISO klasse fra Socialstyrelsens Hjælpemiddelbase.   |
| DST_LovParagrafNavn        | Ja  | String, kan kun antage de specificerede værdier, længde min 0 og max 50. | Specifikation af paragraf, som hjælpemiddel er bevilget efter.  |
| Udleveringsdato            | Ja  | Date (YYYY-MM-DD format)   | Dato for udlevering af hjælpemiddel.  |
| Indleveringsdato           | Nej | Date (YYYY-MM-DD format)   | Indleveringsdatoen skal først indberettes, når hjælpemidlet indleveres.   |
| DST_KommuneKode            | Ja  | Numerisk, længde 3<br>value=101-999                                      | Kommunekode for betalingskommune.   |

#### 4. Værdisæt for indberetningsdata

##### *DST\_HjaelpemiddelHMInummer*

| Værdi                 | Beskrivelse  |
|-----------------------|--|
| Ikke negativt komमतal | Disse omfatter produkter som decentralt (fx på et hjælpemiddeldepot) er tildelt et HMINR i intervallet 90.000-99.999 eller 900.000 til 999.999. HMINR i disse intervaller tildeles ikke fra Hjælpemiddelbasen, men er reserveret til lokal anvendelse. |

##### *DST\_LovParagrafNavn*

| Værdi                        | Beskrivelse                  |
|------------------------------|------------------------------|
| § 83 i lov om social service | Personlig hjælp og pleje mv. |

|   |   |
|---|---|
| § 83 a i lov om social service                | Rehabiliteringsforløb   |
| § 86 i lov om social service                  | Genoptræning og vedligeholdelsestræning, der ikke behandles i tilknytning til sygehusindlæggelse          |
| § 112 i lov om social service                 | Støtte til hjælpemidler   |
| § 113 i lov om social service                 | Hjælp til køb af forbrugsgoder  |
| <a href="#">§ 114 i lov om social service</a> | <a href="#">Støtte til køb af bil</a>   |
| § 116 i lov om social service                 | Hjælp til boligindretning   |
| § 128 i lov om social service                 | Anvendelse af stofseler   |
| § 15 i lov om arbejdsmiljø                    | Indretning og tekniske hjælpemidler, der sikrer sikkerheds- og sundhedsmæssigt forsvarlige arbejdsforhold |
| § 138 i sundhedsloven                         | Hjemmesygepleje   |
| § 140 i sundhedsloven                         | Genoptræning efter udskrivning fra sygehus  |

## 5. Dataformatbeskrivelse

Alle de nødvendige dataleverancer er beskrevet af Danmarks Statistik ved hjælp af XML-skemaer.

Databeskrivelserne overholder de regler, som er indeholdt i OIOXML-standarderne, herunder OIOXML

Navngivnings- og Designregler 3.0. Alle XML-filer skal være i UTF-8-format.

Alle XSD-filer kan etableres ud fra afsnit 6. XML – skemaerne samt eksempelfil kan også fås ved henvendelse til Danmarks Statistik ([hjaelpemidler@dst.dk](mailto:hjaelpemidler@dst.dk)).

## 6. XML-skemaer

XML-skemaerne indeholder et overordnet XML-skema (DST\_HjaelpemiddelLeveranceL411Struktur), som XML-filen skal henviser til.

### 6.1. Overordnede XML-skema for leverance 411

Det overordnede XML-skema hedder ”**HjaelpemiddelLeverance411Struktur**” og er placeret i filen:  
”DST\_HjaelpemiddelLeveranceL411Struktur.xsd”

Det overordnede XML-skema refererer til:

- XML-skemaer for metadata/stamdata (DeliveryMetadataNewStructure)
- XML-skemaer for Indberetningsdata (HjaelpemiddelGenbrugStrukturSamling)

### Diagram over DST\_HjaelpemiddelLeverance411Struktur

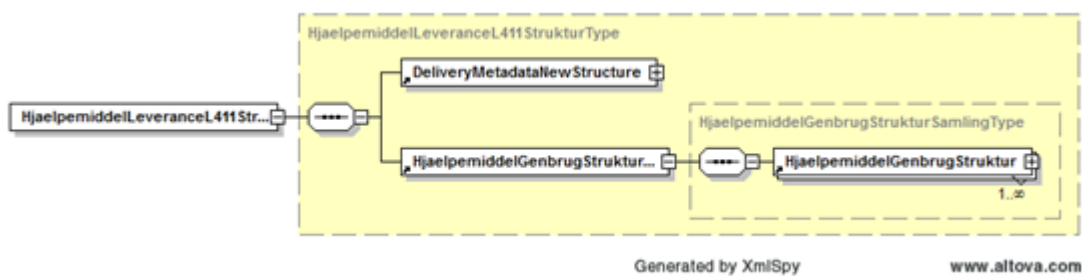

Signaturforklaring:

Boks med fuldt optrukken linje betyder obligatorisk indberetning



Boks med stiplet linje betyder frivillig indberetning



***DST\_HjaelpemiddelLeverance411Struktur .xsd***

```
<? xml version="1.0" encoding="UTF-8"? >
```

```
<xs:schema xmlns:xs="http://www.w3.org/2001/XMLSchema"
```

```
xmlns="http://rep.oio.dk/dst.dk/xml/schemas/2010/04/16/"
```

```
targetNamespace="http://rep.oio.dk/dst.dk/xml/schemas/2010/04/16/"
```

```
elementFormDefault="qualified"
```

```
attributeFormDefault="unqualified"
```

```

xml:lang="DA">

<xs:include
schemaLocation="http://digitaliser.dk/resource/2343867/artefact/DST_DeliveryMetadataNewStructure.
xsd"/>

<xs:include schemaLocation="DST_HjaelpemiddelGenbrugStrukturSamling.xsd"/>

<xs:element name="HjaelpemiddelLeveranceL411Struktur"
type="HjaelpemiddelLeveranceL411StrukturType"/>

<xs:complexType name="HjaelpemiddelLeveranceL411StrukturType">

<xs:sequence>

<xs:element ref="DeliveryMetadataNewStructure"/>

<xs:element ref="HjaelpemiddelGenbrugStrukturSamling"/>

</xs:sequence>

</xs:complexType>

</xs:schema>

```

## 6.2. XML-skemaer for metadata/stamdata

XML-Skemaerne for metadata/stamdata indeholder et overordnet XML-skema (*DeliveryMetadataNewStructure*), som indeholder *FormVersion* og refererer til:

- *Envelope*
- *Communicator*

- Contact
- DBoksContact

### Diagram over XML-skemaer for metadata/stamdata

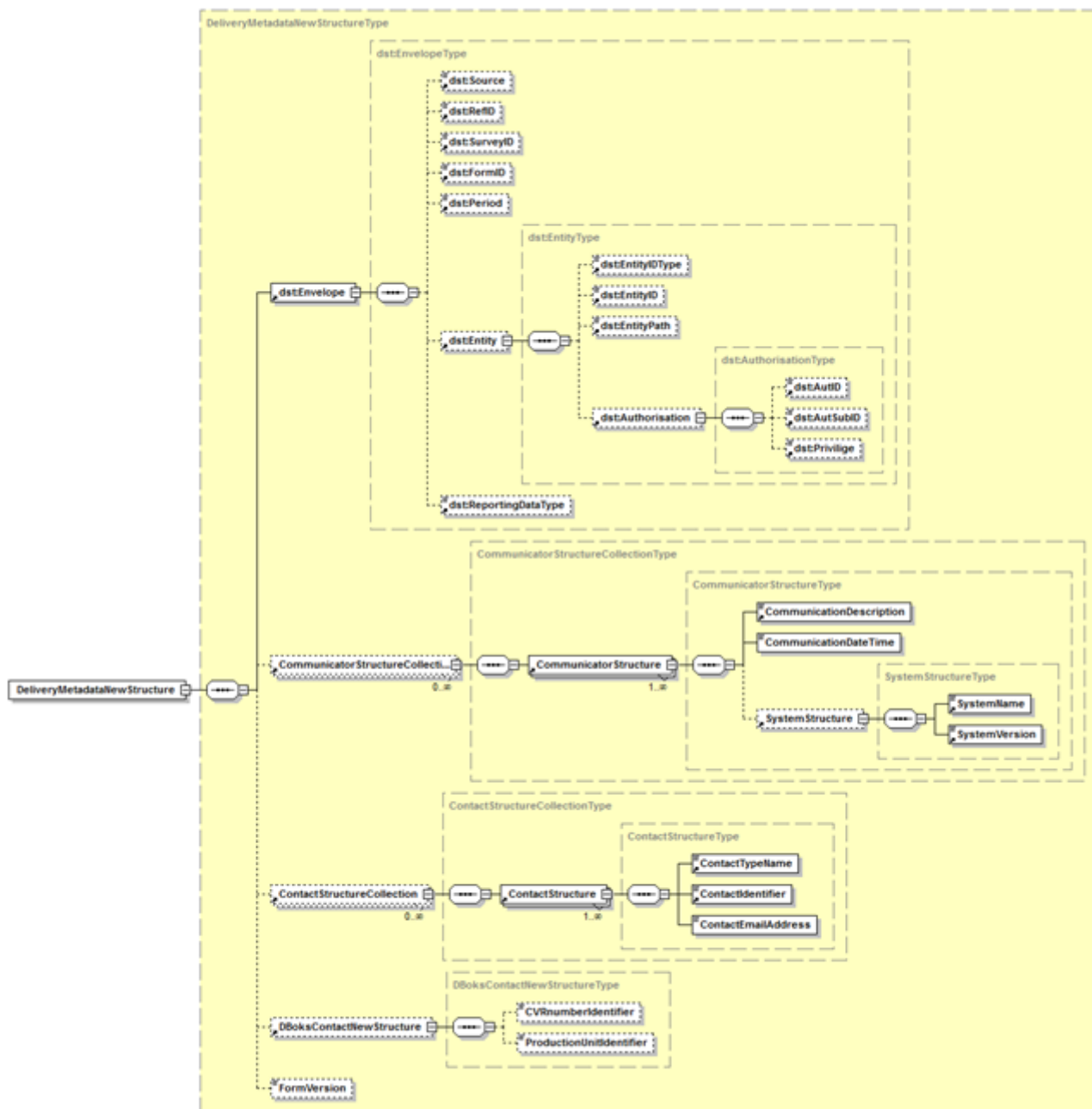

Generated by XmlSpy

www.altova.com

Signaturforklaring:

Boks med fuldt optrukken linje betyder obligatorisk indberetning



Boks med stiplet linje betyder frivillig indberetning



### 6.2.1. Overordnet XML-skema for metadata/stamdata

#### *DST\_DeliveryMetadataNewStructure.xsd*

```
<? xml version="1.0" encoding="UTF-8"? >
```

```
<xs:schema xmlns:xs="http://www.w3.org/2001/XMLSchema"
```

```
xmlns="http://rep.oio.dk/dst.dk/xml/schemas/2010/04/16/"
```

```
xmlns:dst="http://rep.oio.dk/dst.dk/xml/schemas/2002/06/28/"
```

```
targetNamespace="http://rep.oio.dk/dst.dk/xml/schemas/2010/04/16/" elementFormDefault="qualified"
```

```
attributeFormDefault="unqualified">
```

```
<xs:import namespace="http://rep.oio.dk/dst.dk/xml/schemas/2002/06/28/"
```

```
schemaLocation="http://digitaliser.dk/resource/11992/artefact/DST_Envelope.xsd" />
```

```
<xs:include
```

```
schemaLocation="http://digitaliser.dk/resource/533564/artefact/DST_CommunicatorStructureCollection  
.xsd" />
```

```
<xs:include
```

```
schemaLocation="http://digitaliser.dk/resource/533551/artefact/DST_ContactStructureCollection.xsd"  
/>
```

```
<xs:include
```

```
schemaLocation="http://digitaliser.dk/resource/2343585/artefact/DST_DBoksContactNewStructure.xsd  
" />
```



```

<xs:include schemaLocation="http://digitaliser.dk/resource/533532/artefact/DST_FormVersion.xsd" />

<xs:element name="DeliveryMetadataNewStructure" type="DeliveryMetadataNewStructureType" />

<xs:complexType name="DeliveryMetadataNewStructureType">

<xs:sequence>

<xs:element ref="dst:Envelope" />

<xs:element ref="CommunicatorStructureCollection" minOccurs="0" maxOccurs="unbounded" />

<xs:element ref="ContactStructureCollection" minOccurs="0" maxOccurs="unbounded" />

<xs:element ref="DBoksContactNewStructure" minOccurs="0" />

<xs:element ref="FormVersion" minOccurs="0" />

</xs:sequence>

</xs:complexType>

</xs:schema>

```

## 6.2.2. Envelope

### *DST\_Envelope.xsd*

```

<? xml version="1.0" encoding="UTF-8"? ><schema xmlns="http://www.w3.org/2001/XMLSchema"
xmlns:dst="http://rep.oio.dk/dst.dk/xml/schemas/2002/06/28/" attributeFormDefault="unqualified"
elementFormDefault="qualified" targetNamespace="http://rep.oio.dk/dst.dk/xml/schemas/2002/06/28/"
version="1.0"><include

```

```

schemaLocation="http://digitaliser.dk/resource/14482/artefact/DST_Source.xsd"/><include
schemaLocation="http://digitaliser.dk/resource/19272/artefact/DST_RefID.xsd"/><include
schemaLocation="http://digitaliser.dk/resource/17898/artefact/DST_SurveyID.xsd"/><include
schemaLocation="http://digitaliser.dk/resource/12983/artefact/DST_FormID.xsd"/><include
schemaLocation="http://digitaliser.dk/resource/19217/artefact/DST_Period.xsd"/><include
schemaLocation="http://digitaliser.dk/resource/18757/artefact/DST_Entity.xsd"/><include
schemaLocation="http://digitaliser.dk/resource/18376/artefact/DST_ReportingDataType.xsd"/><elemen
t name="Envelope"
type="dst:EnvelopeType"><annotation><documentation/></annotation></element><complexType
name="EnvelopeType"><sequence><element minOccurs="0" ref="dst:Source"/><element
minOccurs="0" ref="dst:RefID"/><element minOccurs="0" ref="dst:SurveyID"/><element
minOccurs="0" ref="dst:FormID"/><element minOccurs="0" ref="dst:Period"/><element
minOccurs="0" ref="dst:Entity"/><element minOccurs="0"
ref="dst:ReportingDataType"/></sequence></complexType></schema>

```

### 6.2.3. Communicator

#### *DST\_CommunicatorStructureCollection.xsd*

```
<? xml version="1.0" encoding="UTF-8"? >
```

```
<xs:schema xmlns:xs="http://www.w3.org/2001/XMLSchema"
```

```
xmlns="http://rep.oio.dk/dst.dk/xml/schemas/2010/04/16/"
```

```
targetNamespace="http://rep.oio.dk/dst.dk/xml/schemas/2010/04/16/" elementFormDefault="qualified"
```

```
attributeFormDefault="unqualified">
```

```
<xs:include schemaLocation="DST_CommunicatorStructure.xsd"/>
```

```
<xs:element name="CommunicatorStructureCollection"  
type="CommunicatorStructureCollectionType"/>  
  
<xs:complexType name="CommunicatorStructureCollectionType">  
  
<xs:sequence>  
  
<xs:element ref="CommunicatorStructure" maxOccurs="unbounded"/>  
  
</xs:sequence>  
  
</xs:complexType>  
  
</xs:schema>
```

### ***DST\_CommunicatorStructure.xsd***

```
<? xml version="1.0" encoding="UTF-8"? >  
  
<xs:schema xmlns:xs="http://www.w3.org/2001/XMLSchema"  
xmlns="http://rep.oio.dk/dst.dk/xml/schemas/2010/04/16/"  
targetNamespace="http://rep.oio.dk/dst.dk/xml/schemas/2010/04/16/" elementFormDefault="qualified"  
attributeFormDefault="unqualified">  
  
<xs:include schemaLocation="DST_CommunicationDescription.xsd"/>  
  
<xs:include schemaLocation="DST_SystemStructure.xsd"/>  
  
<xs:element name="CommunicatorStructure" type="CommunicatorStructureType"/>  
  
<xs:complexType name="CommunicatorStructureType">
```

```
<xs:sequence>

<xs:element ref="CommunicationDescription"/>

<xs:element name="CommunicationDateTime" type="xs:dateTime"/>

<xs:element ref="SystemStructure" minOccurs="0"/>

</xs:sequence>

</xs:complexType>

</xs:schema>
```

### ***DST\_CommunicationDescription.xsd***

```
<? xml version="1.0" encoding="UTF-8"? >

<xs:schema xmlns:xs="http://www.w3.org/2001/XMLSchema"
xmlns="http://rep.oio.dk/dst.dk/xml/schemas/2010/04/16/"
targetNamespace="http://rep.oio.dk/dst.dk/xml/schemas/2010/04/16/" elementFormDefault="qualified"
attributeFormDefault="unqualified">

<xs:element name="CommunicationDescription" type="CommunicationDescriptionType"/>

<xs:simpleType name="CommunicationDescriptionType">

<xs:restriction base="xs:string">

<xs:maxLength value="50"/>

</xs:restriction>
```

</xs:simpleType>

</xs:schema>

### ***DST\_SystemStructure.xsd***

<? xml version="1.0" encoding="UTF-8"? >

<xs:schema xmlns:xs="http://www.w3.org/2001/XMLSchema"

xmlns="http://rep.oio.dk/dst.dk/xml/schemas/2010/04/16/"

targetNamespace="http://rep.oio.dk/dst.dk/xml/schemas/2010/04/16/"

elementFormDefault="qualified" attributeFormDefault="unqualified">

<xs:include schemaLocation="DST\_SystemName.xsd"/>

<xs:include schemaLocation="DST\_SystemVersion.xsd"/>

<xs:element name="SystemStructure" type="SystemStructureType"/>

<xs:complexType name="SystemStructureType">

<xs:sequence>

<xs:element ref="SystemName"/>

<xs:element ref="SystemVersion"/>

</xs:sequence>

</xs:complexType>

```
</xs:schema>
```

### ***DST\_SystemName.xsd***

```
<? xml version="1.0" encoding="UTF-8"? >
```

```
<xs:schema xmlns:xs="http://www.w3.org/2001/XMLSchema"
```

```
xmlns="http://rep.oio.dk/dst.dk/xml/schemas/2010/04/16/"
```

```
targetNamespace="http://rep.oio.dk/dst.dk/xml/schemas/2010/04/16/"
```

```
elementFormDefault="qualified" attributeFormDefault="unqualified">
```

```
<xs:element name="SystemName" type="SystemNameType"/>
```

```
<xs:simpleType name="SystemNameType">
```

```
<xs:restriction base="xs:string">
```

```
<xs:maxLength value="50"/>
```

```
</xs:restriction>
```

```
</xs:simpleType>
```

```
</xs:schema>
```

### **6.2.4. Contact**

#### ***DST\_ContactStructureCollection.xsd***

```
<? xml version="1.0" encoding="UTF-8"? >
```

```
<xs:schema xmlns:xs="http://www.w3.org/2001/XMLSchema"
xmlns="http://rep.oio.dk/dst.dk/xml/schemas/2010/04/16/"
targetNamespace="http://rep.oio.dk/dst.dk/xml/schemas/2010/04/16/" elementFormDefault="qualified"
attributeFormDefault="unqualified">

<xs:include schemaLocation="DST_ContactStructure.xsd"/>

<xs:element name="ContactStructureCollection" type="ContactStructureCollectionType"/>

<xs:complexType name="ContactStructureCollectionType">

<xs:sequence>

<xs:element ref="ContactStructure" maxOccurs="unbounded"/>

</xs:sequence>

</xs:complexType>

</xs:schema>
```

### ***DST\_ContactStructure.xsd***

```
<? xml version="1.0" encoding="UTF-8"? >

<xs:schema xmlns:xs="http://www.w3.org/2001/XMLSchema"
xmlns="http://rep.oio.dk/dst.dk/xml/schemas/2010/04/16/"
xmlns:xkom="http://rep.oio.dk/xkom.dk/xml/schemas/2005/03/15/"
targetNamespace="http://rep.oio.dk/dst.dk/xml/schemas/2010/04/16/" elementFormDefault="qualified"
attributeFormDefault="unqualified">
```

```
<xs:import namespace="http://rep.oio.dk/xkom.dk/xml/schemas/2005/03/15/"
schemaLocation="http://digitaliser.dk/resource/2237/artefact/XKOM_EmailAddressIdentifier.xsd"/>

<xs:include schemaLocation="DST_ContactTypeName.xsd"/>

<xs:include schemaLocation="DST_ContactIdentifier.xsd"/>

<xs:element name="ContactStructure" type="ContactStructureType"/>

<xs:complexType name="ContactStructureType">

<xs:sequence>

<xs:element ref="ContactTypeName"/>

<xs:element ref="ContactIdentifier"/>

<xs:element name="ContactEmailAddress" type="xkom:EmailAddressIdentifierType"/>

</xs:sequence>

</xs:complexType>

</xs:schema>
```

### ***DST\_ContactTypeName.xsd***

```
<? xml version="1.0" encoding="UTF-8"? >

<xs:schema xmlns:xs="http://www.w3.org/2001/XMLSchema"
xmlns="http://rep.oio.dk/dst.dk/xml/schemas/2010/04/16/"
```



```
targetNamespace="http://rep.oio.dk/dst.dk/xml/schemas/2010/04/16/" elementFormDefault="qualified"
attributeFormDefault="unqualified">
```

```
<xs:element name="ContactTypeName" type="ContactTypeNameType"/>
```

```
<xs:simpleType name="ContactTypeNameType">
```

```
<xs:restriction base="xs:string">
```

```
<xs:maxLength value="50"/>
```

```
</xs:restriction>
```

```
</xs:simpleType>
```

```
</xs:schema>
```

### ***DST\_ContactIdentifier.xsd***

```
<? xml version="1.0" encoding="UTF-8"? >
```

```
<xs:schema xmlns:xs="http://www.w3.org/2001/XMLSchema"
```

```
xmlns="http://rep.oio.dk/dst.dk/xml/schemas/2010/04/16/"
```

```
targetNamespace="http://rep.oio.dk/dst.dk/xml/schemas/2010/04/16/" elementFormDefault="qualified"
```

```
attributeFormDefault="unqualified">
```

```
<xs:element name="ContactIdentifier" type="ContactIdentifierType"/>
```

```
<xs:simpleType name="ContactIdentifierType">
```

```
<xs:restriction base="xs:string">
```

```
<xs:maxLength value="100"/>
```

```
</xs:restriction>
```

```
</xs:simpleType>
```

```
</xs:schema>
```

## 6.2.5. DBoksContact

### *DST\_DBoksContactNewStructure.xsd*

```
<? xml version="1.0" encoding="UTF-8"? >
```

```
<xs:schema xmlns:xs="http://www.w3.org/2001/XMLSchema"
```

```
xmlns="http://rep.oio.dk/dst.dk/xml/schemas/2010/04/16/"
```

```
targetNamespace="http://rep.oio.dk/dst.dk/xml/schemas/2010/04/16/"
```

```
elementFormDefault="qualified" attributeFormDefault="unqualified">
```

```
<xs:simpleType name="CVRnumberIdentifierType">
```

```
<xs:restriction base="xs:string">
```

```
<xs:pattern value="[0-9]{8}"/>
```

```
</xs:restriction>
```

```
</xs:simpleType>
```

```
<xs:simpleType name="ProductionUnitIdentifierType">
```

```
<xs:restriction base="xs:string">
```

```
<xs:length value="10"/>
```

```
</xs:restriction>
```

```
</xs:simpleType>
```

```
<xs:element name="DBoksContactNewStructure" type="DBoksContactNewStructureType"/>
```

```
<xs:complexType name="DBoksContactNewStructureType">
```

```
<xs:sequence>
```

```
<xs:element name="CVRnumberIdentifier" type="CVRnumberIdentifierType" minOccurs="0"/>
```

```
<xs:element name="ProductionUnitIdentifier" type="ProductionUnitIdentifierType" minOccurs="0"/>
```

```
</xs:sequence>
```

```
</xs:complexType>
```

```
</xs:schema>
```

### 6.3. XML-skemaer for indberetningsdata

XML-Skemaerne for indberetningsdata indeholder et overordnet XML-

skema (*DST\_HjaelpemiddelGenbrugStrukturSamling*), der henviser til XML-skemaet

*DST\_HjaelpemiddelGenbrugStruktur*, der indeholder information om udleverings- og eventuelt indleveringsdato for hjælpemidlet og refererer til:

– *Bruger\_CPRidentifikator*

– *HjaelpemiddelHMInummer*

- *HjaelpemiddelHMIInavn*
- *HjaelpemiddelHMIISOKlasse*
- *LovParagrafNavn*
- *KommuneKode*

### Diagram over XML-skema for DST\_HjaelpemiddelGenbrugStruktur

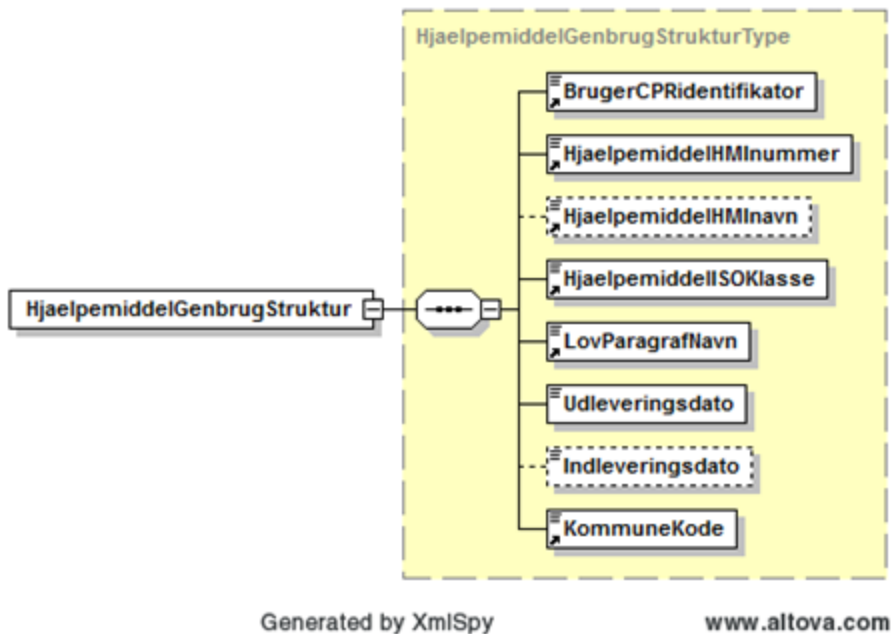

Signaturforklaring:

Boks med fuldt optrukken linje betyder obligatorisk indberetning



Boks med stiptet linje betyder frivillig indberetning



#### 6.3.1. Overordnet XML-skema for indberetningsdata

##### *DST\_HjaelpemiddelGenbrugStrukturSamling.xsd*

```
<? xml version="1.0" encoding="UTF-8"? >
```

```
<xs:schema xmlns:xs="http://www.w3.org/2001/XMLSchema"
```

xmlns="http://rep.oio.dk/dst.dk/xml/schemas/2010/04/16/"

targetNamespace="http://rep.oio.dk/dst.dk/xml/schemas/2010/04/16/"

elementFormDefault="qualified"

attributeFormDefault="unqualified"

xml:lang="DA">

<xs:include schemaLocation="DST\_HjaelpemiddelGenbrugStruktur.xsd"/>

<xs:element name="HjaelpemiddelGenbrugStrukturSamling"

type="HjaelpemiddelGenbrugStrukturSamlingType"/>

<xs:complexType name="HjaelpemiddelGenbrugStrukturSamlingType">

<xs:sequence>

<xs:element ref="HjaelpemiddelGenbrugStruktur" maxOccurs="unbounded"/>

</xs:sequence>

</xs:complexType>

</xs:schema>

***DST\_HjaelpemiddelGenbrugStruktur.xsd***

<? xml version="1.0" encoding="UTF-8"? >

```
<xs:schema xmlns:xs="http://www.w3.org/2001/XMLSchema"
xmlns="http://rep.oio.dk/dst.dk/xml/schemas/2010/04/16/"
targetNamespace="http://rep.oio.dk/dst.dk/xml/schemas/2010/04/16/" elementFormDefault="qualified"
attributeFormDefault="unqualified" xml:lang="DA">

<xs:include schemaLocation="DST_BrugerCPRidentifikator.xsd"/>

<xs:include schemaLocation="DST_HjaelpemiddelHMInummer.xsd"/>

<xs:include schemaLocation="DST_HjaelpemiddelHMInavn.xsd"/>

<xs:include schemaLocation="DST_HjaelpemiddelISOKlasse.xsd"/>

<xs:include schemaLocation="DST_LovParagrafNavn.xsd"/>

<xs:include schemaLocation="DST_KommuneKode.xsd"/>

<xs:element name="HjaelpemiddelGenbrugStruktur" type="HjaelpemiddelGenbrugStrukturType"/>

<xs:complexType name="HjaelpemiddelGenbrugStrukturType">

<xs:sequence>

<xs:element ref="BrugerCPRidentifikator"/>

<xs:element ref="HjaelpemiddelHMInummer"/>

<xs:element ref="HjaelpemiddelHMInavn" minOccurs="0"/>

<!-- frivillig fra medio november 2017 -->

<xs:element ref="HjaelpemiddelISOKlasse"/>
```

<xs:element ref="LovParagrafNavn" minOccurs="0"/>

<xs:element name="Udleveringsdato" type="xs:date" minOccurs="0"/>

<xs:element name="Indleveringsdato" type="xs:date" minOccurs="0"/>

<xs:element ref="KommuneKode"/>

</xs:sequence>

</xs:complexType>

</xs:schema>

### **6.3.2. DST\_HjaelpemiddelGenbrugStruktur**

#### ***DST\_BrugerCPRidentifikator***

<? xml version='1.0' encoding='UTF-8' ? >

<xs:schema

xmlns:xs="http://www.w3.org/2001/XMLSchema"

xmlns="http://rep.oio.dk/dst.dk/xml/schemas/2010/04/16/"

targetNamespace="http://rep.oio.dk/dst.dk/xml/schemas/2010/04/16/"

elementFormDefault="qualified"

attributeFormDefault="unqualified"

xml:lang="DA">

```
<xs:element name="BrugerCPRidentifikator" type="BrugerCPRidentifikatorType" />
```

```
<xs:simpleType name="BrugerCPRidentifikatorType">
```

```
<xs:restriction base="xs:string">
```

```
<xs:minLength value="10"/>
```

```
<xs:maxLength value="16"/>
```

```
</xs:restriction>
```

```
</xs:simpleType>
```

```
</xs:schema>
```

### ***DST\_HjaelpemiddelHMInummer***

```
<? xml version="1.0" encoding="UTF-8"? >
```

```
<xs:schema xmlns:xs="http://www.w3.org/2001/XMLSchema"
```

```
xmlns="http://rep.oio.dk/dst.dk/xml/schemas/2010/04/16/"
```

```
targetNamespace="http://rep.oio.dk/dst.dk/xml/schemas/2010/04/16/"
```

```
elementFormDefault="qualified"
```

```
attributeFormDefault="unqualified"
```

```
xml:lang="DA">
```

```
<xs:element name="HjaelpemiddelHMInummer" type="HjaelpemiddelHMInummerType"/>
```



```
<xs:simpleType name="HjaelpemiddelHMInummerType">
```

```
<xs:restriction base="xs:string">
```

```
<xs:minLength value="1"/>
```

```
<xs:maxLength value="76"/>
```

```
</xs:restriction>
```

```
</xs:simpleType>
```

```
</xs:schema>
```

### ***DST\_HjaelpemiddelHMInavn***

```
<? xml version="1.0" encoding="UTF-8"? >
```

```
<xs:schema xmlns:xs="http://www.w3.org/2001/XMLSchema"
```

```
xmlns="http://rep.oio.dk/dst.dk/xml/schemas/2010/04/16/"
```

```
targetNamespace="http://rep.oio.dk/dst.dk/xml/schemas/2010/04/16/"
```

```
elementFormDefault="qualified"
```

```
attributeFormDefault="unqualified"
```

```
xml:lang="DA">
```

```
<xs:element name="HjaelpemiddelHMInavn" type="HjaelpemiddelHMInavnType"/>
```

```
<xs:simpleType name="HjaelpemiddelHMInavnType">
```

```
<xs:restriction base="xs:string">
```

```
<xs:minLength value="1"/>
```

```
<xs:maxLength value="100"/>
```

```
</xs:restriction>
```

```
</xs:simpleType>
```

```
</xs:schema>
```

### ***DST\_HjaelpemiddelISOKlasse***

```
<? xml version="1.0" encoding="UTF-8"? >
```

```
<xs:schema xmlns:xs="http://www.w3.org/2001/XMLSchema"
```

```
xmlns="http://rep.oio.dk/dst.dk/xml/schemas/2010/04/16/"
```

```
targetNamespace="http://rep.oio.dk/dst.dk/xml/schemas/2010/04/16/"
```

```
elementFormDefault="qualified"
```

```
attributeFormDefault="unqualified"
```

```
xml:lang="DA">
```

```
<xs:element name="HjaelpemiddelISOKlasse" type="HjaelpemiddelISOKlasseType"/>
```

```
<xs:simpleType name="HjaelpemiddelISOKlasseType">
```

```
<xs:restriction base="xs:string">
```

<xs:minLength value="8"/>

<xs:maxLength value="8"/>

</xs:restriction>

</xs:simpleType>

</xs:schema>

### ***DST\_Lovparagrafnavn***

<?xml version="1.0" encoding="UTF-8"?>

<xs:schema xmlns:xs="http://www.w3.org/2001/XMLSchema"

xmlns="http://rep.oio.dk/dst.dk/xml/schemas/2010/04/16/"

targetNamespace="http://rep.oio.dk/dst.dk/xml/schemas/2010/04/16/" elementFormDefault="qualified"

attributeFormDefault="unqualified" xml:lang="DA">

<xs:element name="LovParagrafnavn" type="LovParagrafnavnType"/>

<!-- Used now -->

<!--

<xs:simpleType name="LovParagrafnavnType">

<xs:restriction base="xs:string">

<xs:minLength value="0"/>

<xs:maxLength value="50"/>

</xs:restriction>

</xs:simpleType>

-->

<xs:simpleType name="LovParagrafNavnType">

<xs:restriction base="xs:string">

<xs:enumeration value="§ 83 i lov om social service"/>

<xs:enumeration value="§ 83 a i lov om social service"/>

<xs:enumeration value="§ 86 i lov om social service"/>

<xs:enumeration value="§ 112 i lov om social service"/>

<xs:enumeration value="§ 113 i lov om social service"/>

<xs:enumeration value="§ 114 i lov om social service"/>

<xs:enumeration value="§ 116 i lov om social service"/>

<xs:enumeration value="§ 128 i lov om social service"/>

<xs:enumeration value="§ 15 i lov om arbejdsmiljø"/>

<xs:enumeration value="§ 138 i sundhedsloven"/>

<xs:enumeration value="§ 140 i sundhedsloven"/>

</xs:restriction>

</xs:simpleType>

</xs:schema><? xml version="1.0" encoding="UTF-8"?>

<xs:schema xmlns:xs="http://www.w3.org/2001/XMLSchema"

xmlns="http://rep.oio.dk/dst.dk/xml/schemas/2010/04/16/"

targetNamespace="http://rep.oio.dk/dst.dk/xml/schemas/2010/04/16/" elementFormDefault="qualified"

attributeFormDefault="unqualified" xml:lang="DA">

<xs:element name="LovParagrafNavn" type="LovParagrafNavnType"/>

<!-- Used now -->

<!--

<xs:simpleType name="LovParagrafNavnType">

<xs:restriction base="xs:string">

<xs:minLength value="0"/>

<xs:maxLength value="50"/>

</xs:restriction>

</xs:simpleType>

-->

<xs:simpleType name="LovParagrafNavnType">

<xs:restriction base="xs:string">

~~<xs:enumeration value="Serviceloven § 112"/>~~

~~<xs:enumeration value="Serviceloven § 113"/>~~

~~<xs:enumeration value="Serviceloven § 114"/>~~

~~<xs:enumeration value="Serviceloven § 116"/>~~

~~<xs:enumeration value="Serviceloven § 83"/>~~

~~<xs:enumeration value="Serviceloven § 83 a"/>~~

~~<xs:enumeration value="Serviceloven § 86"/>~~

~~<xs:enumeration value="Serviceloven § 128"/>~~

~~<xs:enumeration value="Arbejdsmiljøloven, bekendtgørelse § 15"/>~~

~~<xs:enumeration value="Sundhedsloven § 138"/>~~

~~<xs:enumeration value="Sundhedsloven § 140"/>~~

~~</xs:restriction>~~

~~</xs:simpleType>~~

~~</xs:schema>~~

***DST\_KommuneKode***

<? xml version="1.0" encoding="UTF-8"? >

<xs:schema xmlns:xs="http://www.w3.org/2001/XMLSchema"

```
xmlns="http://rep.oio.dk/dst.dk/xml/schemas/2010/04/16/"

targetNamespace="http://rep.oio.dk/dst.dk/xml/schemas/2010/04/16/"

elementFormDefault="qualified"

attributeFormDefault="unqualified"

xml:lang="DA">

<xs:element name="KommuneKode" type="KommuneKodeType"/>

<xs:simpleType name="KommuneKodeType">

<xs:restriction base="xs:integer">

<xs:minInclusive value="101"/>

<xs:maxInclusive value="999"/>

</xs:restriction>

</xs:simpleType>

</xs:schema xsi:schemaLocation="http://rep.oio.dk/dst.dk/xml/schemas/2010/04/16/
DST_HjaelpemiddelLeveranceL411Struktur.xsd">
```

## 7. XML-fil

XML-filen skal være velformet og den skal kunne valideres mod XML-skemaet

(DST\_HjaelpemiddelLeveranceL411Struktur). Der er et præfiks (dst:) for alle elementer i Envelope blokken og dette skal beholdes uden ændringer. Modtagelsessystemet i Danmarks Statistik bruger

præfikset som genkendelses-string for at aflæse Envelope-data (leverance nr., periode, kommunekode) i tilfælde af XML-filen ikke er velformet.

Følgende blok med "namespaces" (xmlns) og schemaLocation kan med fordel kopieres direkte fra nedenstående uden ændringer, men uden formaterings tegn (kan kopieres via Notesblok).

```
xmlns="http://rep.oio.dk/dst.dk/xml/schemas/2010/04/16/"
```

```
xmlns:dst="http://rep.oio.dk/dst.dk/xml/schemas/2002/06/28/"
```

```
xmlns:xsi="http://www.w3.org/2001/XMLSchema-instance"
```

```
xmlns:cvr="http://rep.oio.dk/cvr.dk/xml/schemas/2005/03/22/"
```

```
xsi:schemaLocation="http://rep.oio.dk/dst.dk/xml/schemas/2010/04/16/
```

```
DST_HjaelpemiddelLeveranceL411Struktur.xsd"
```

## 7.1. XML-fil navnestandard

Det er vigtigt, at hver enkelt dataleverance er navngivet efter nedenstående standarder. Inde i metadata/stamdata (dst:envelope) angives testdata med T411 og produktionsdata med L411. I filnavnet er leverancennummeret derimod altid L411 uanset om det er produktionsdata eller testdata. Forskellen mellem test og produktionsdata i filnavnet angives med det første bogstav i navnet; **T** for testdata eller **P** for produktionsdata.

*Produktionsleverance:*

**P**<3-cifret kommunenummer>\_L**411**\_P<hvilken periode er data fra>\_V<2-cifret recordlayout versionsnummer>\_D<8-cifret udtræksdato: YYYYMMDD> T<6-cifret udtrækstidspunkt>. XML

Eksempel: P\_998\_L411\_P2020K01\_V01\_D20200401T111900.XML



*Testleverance:*

T<3-cifret kommunenummer>\_L411\_P<hvilken periode er data fra>\_V<2-cifret recordlayout versionsnummer>\_D<8-cifret udtræksdato: YYYYMMDD >T<6-cifret udtrækstidspunkt>. XML

Eksempel: T\_998\_L411\_P2020K01\_V01\_D20200401T111900.XML

## 7.2. Eksempelfil

Felter vist med grå baggrund i nedenstående beholdes uændret. De øvrige felter kan ændres. ↵

```
<? xml version="1.0" encoding="UTF-8"? >
```

```
<! --Sample XML file generated by XMLSpy v2007 sp2 (http://www.altova.com)-->
```

```
<HjaelpemiddelLeveranceL411Struktur
```

```
  xsi:schemaLocation="http://rep.oio.dk/dst.dk/xml/schemas/2010/04/16/
```

```
  DST_HjaelpemiddelLeveranceL411Struktur.xsd"
```

```
  xmlns="http://rep.oio.dk/dst.dk/xml/schemas/2010/04/16/"
```

```
  xmlns:dst="http://rep.oio.dk/dst.dk/xml/schemas/2002/06/28/"
```

```
  xmlns:xsi="http://www.w3.org/2001/XMLSchema-instance">
```

```
  <DeliveryMetadataNewStructure>
```

```
    <dst:Envelope>
```

```
      <dst:Source>CEMOS</dst:Source>
```

<dst:SurveyID>D100000</dst:SurveyID>

<dst:FormID>T411</dst:FormID>

<dst:Period>2020K01</dst:Period>

<dst:Entity>

<dst:EntityType>Kommune</dst:EntityType>

<dst:EntityID>500</dst:EntityID>

</dst:Entity>

</dst:Envelope>

<CommunicatorStructureCollection>

<CommunicatorStructure>

<CommunicationDescription>oprettelse på lokal server</CommunicationDescription>

<CommunicationDateTime>2020-04-02T09:30:47.0Z</CommunicationDateTime>

<SystemStructure>

<SystemName>KMD Care</SystemName>

<SystemVersion>1.2.3.4</SystemVersion>

</SystemStructure>

</CommunicatorStructure>

</CommunicatorStructureCollection>

<ContactStructureCollection>

<ContactStructure>

<ContactTypeName>Faglig ansvarlig</ContactTypeName>

<ContactIdentifier>xx</ContactIdentifier>

<ContactEmailAddress>dan@korsbaek.dk</ContactEmailAddress>

</ContactStructure>

<ContactStructure>

<ContactTypeName>Teknisk ansvarlig</ContactTypeName>

<ContactIdentifier>xx</ContactIdentifier>

<ContactEmailAddress>mark@korsbaek.dk</ContactEmailAddress>

</ContactStructure>

<ContactStructure>

<ContactTypeName>Kvitteringsmodtager</ContactTypeName>

<ContactIdentifier>xx</ContactIdentifier>

<ContactEmailAddress>steen@korsbaek.dk</ContactEmailAddress>

</ContactStructure>

</ContactStructureCollection>

<DBoksContactNewStructure>

<CVRnumberIdentifier>12345678</CVRnumberIdentifier>

<ProductionUnitIdentifier>1234567890</ProductionUnitIdentifier>

</DBoksContactNewStructure>

<FormVersion/>

</DeliveryMetadataNewStructure>

<HjaelpemiddelGenbrugStrukturSamling>

<HjaelpemiddelGenbrugStruktur>

<BrugerCPRidentifikator>0123456789</BrugerCPRidentifikator>

<HjaelpemiddelHMInummer>a</HjaelpemiddelHMInummer>

<HjaelpemiddelHMInavn>a</HjaelpemiddelHMInavn>

<HjaelpemiddelISOKlasse>aaaaaaa</HjaelpemiddelISOKlasse>

<LovParagrafNavn>Serviceloven § 112</LovParagrafNavn>

<Udleveringsdato>2018-08-13</Udleveringsdato>

<Indleveringsdato>2019-05-18</Indleveringsdato>

<KommuneKode>101</KommuneKode>

</HjaelpemiddelGenbrugStruktur>

</HjaelpemiddelGenbrugStrukturSamling>

</HjaelpemiddelLeveranceL411Struktur>

## 8. Vejledning i forbindelse med systemskifte

Kommuner, der skifter indberetningsløsning, skal give besked om dette til Danmarks Statistik, så snart der er indgået aftale om en ny indberetningsløsning. Kommunen skal fortsætte med at indberette data via det *tidligere* system, indtil det *nye* system er taget i brug, og indberetningen fungerer. Dette er for at undgå datatab ved overgangen fra det *tidligere* system til det *nye* system. Hvis der indberettes testdata via det *nye* system, skal det angives, at dataleverancen er en testleverance (T411). Leverancer navngivet L411 anvendes til statistikproduktion.

Ved leverandørskifte er det vigtigt, at kommunen sørger for, at alle afsluttede ydelser i det *tidligere* system er opdaterede med korrekte oplysninger og overholder Danmarks Statistiks krav til dataindberetningen. Alle hjælpemidler, som er i brug og ikke har en indleveringsdato, i det *tidligere* system **skal** oprettes i det *nye* system med deres reelle udleveringsdato, ikke datoen, der angiver tidspunktet for systemskifte.

---

## **Bilag 9**

### **Kravs-specifikation – Børn og unge med nedsat psykisk eller fysisk funktionsevne**

#### **Indholdsfortegnelse**

##### **1. Indledning**

##### **1.1 Arbejdsgange ved overførsel af data**

- [2. Overordnede elementer](#)
- [3. Data](#)
  - [3.1 Metadata](#)
  - [3.2 Indberetningsdata](#)
  - [3.3 Værdisæt for indberetningsdata](#)
- [4. Dataformatbeskrivelse](#)
- [5. Valideringsmuligheder](#)
- [6. Kvitteringsmail](#)
- [7. Vejledning i forbindelse med systemskifte](#)

## **1. Indledning**

Dette bilag indeholder beskrivelser af dataleverancer og dataudveksling mellem kommuner og Danmarks Statistik vedrørende indsatser givet til børn og unge i alderen 0-17 med psykisk eller fysisk funktionsnedsættelse.

De kommunale myndigheder skal efter denne bekendtgørelses kapitel 10, jf. §§ 82, stk. 1 og 84, stk. 1 i lov om retssikkerhed og administration på det sociale område, indberette oplysninger om indsatser givet til børn og unge med psykisk eller fysisk funktionsnedsættelse på barnets eller den unges CPR-nummer.

Hver enkelt indsats skal indberettes. En indberetning skal bestå af følgende obligatoriske elementer:

- [Metadata/Stamdata](#)
- [Indberetningsdata](#)
  - [CPR-nummer](#)
  - [Type af indsats](#)
  - [Dato for start af indsats](#)
  - [Dato for ophør af indsats](#)

Det er altid handlekommunen, der skal indberette. I de tilfælde, hvor der er forskel på handlekommune og betalingskommune, er det således altid handlekommunen, der skal foretage indberetningen.

Dataoverførslen sker via system-til-system løsning eller Danmarks Statistiks web-dialog.

Ved system-til-system løsning genererer leverandørsystemerne i kommunerne et antal XML-filer. I Danmarks Statistik modtages XML-filerne i det centrale modtagelses-system (CEMOS). Efter modtagelse af leverancen sendes en kvitteringsmail til den enkelte kommune (se afsnit 10 for eksempler). Alle overførsler sker via en sikker krypteret linje.

System-til-system indberetning sker ved daglige dataleverancer til Danmarks Statistisk.

Webdialogen findes ved at følge dette link: [link indsættes].

Det er et krav, at kommunerne har indberettet alle indsatser for et kalenderår senest 31. januar i det efterfølgende kalenderår.

Leverancerne skal ved normal drift indeholde "Delta load". "Delta load" betyder, at kommunen skal levere alle indsatser, der er startet, stoppet og/eller ændret siden sidste levering. Ved skift af systemleverandør skal første dataleverance fra den nye leverandør dog indeholde "Full load". "Full load" betyder, at dataleverancen indeholder alle sager fra en given dato. Den konkrete dato for "Full load" aftales med Danmarks Statistik ved hvert konkret skift.

Alle indsatser bevilget efter nedennævnte paragraffer er omfattet af kommunens indberetningspligt, uanset hvilken forvaltning i kommunen, der bevilger indsatsen.

### **1.1 Arbejdsgange ved overførsel af data**

[Billede indsættes]

## **2. Overordnede elementer**

Nedenstående skema viser de overordnede elementer i dataleverancen.

| <u>Elementnavn</u> | <u>Beskrivelse</u> |
|--------------------|--------------------|
|--------------------|--------------------|

|  |   |
|--|---|
| <b><u>Leverancekode for statistikken</u></b>       | [Indsæt leverancekode.]   |
| <b><u>Indberetning</u></b>                         | Kommunale myndigheder indberetter eller opdaterer indsatser vedrørende børn og unge med nedsat psykisk eller fysisk funktionsevne. Hvor der er forskel på handlekommune og betalingskommune, foretages indberetningen af <u>handlekommunen</u> .  |
| <b><u>Frekvens</u></b>                             | Daglig.   |
| <b><u>Frist</u></b>                                | Senest 31 dage efter årets afslutning.  |
| <b><u>Enhed</u></b>                                | Indberetningerne er på indsatsniveau, dvs. hver indsats indberettes med unikt ID.   |
| <b><u>Format for indsendte data</u></b>            | XML-filer, som kan valideres mod XML-skemaer.   |
| <b><u>Delta bestand</u></b>                        | Der skal leveres delta load. Delta load betyder, at kommunen skal levere alle indsatser, der er startet, stoppet og/eller ændret/slettet siden sidste levering til Danmarks Statistik.  |
| <b><u>Testmuligheder</u></b>                       | Ved ændringer (eksempelvis leverandørskifte, hvor data skal testes) skal testmateriale navngives som [indsæt navngivning].<br><br>Inde i data er den eneste forskel på testleverancer og produktionsleverancer, at der skal angives et T i stedet for et L i [indsæt navngivning] (se vejledningen i afsnit 8.1. XML-fil navnestandard) |
| <b><u>Statistikens hjemmeside</u></b>              | [Indsæt link]<br>Linket henviser til statistikens emneside, hvor der gives en generel introduktion til statikken.<br>[Indsæt link]<br>Linket henviser til statistikens oplysningsside, hvor der bl.a. kan indhentes information om vejledninger til indberetning.   |
| <b><u>Link til XML-skema på digitaliser.dk</u></b> | [Indsæt link til XML]<br>Skemaerne kan også fås ved henvendelse til Danmarks Statistik.<br>[Indsæt link til XML-skema på digitaliser.dk]  |

### **3. Data**

Alle dataleverancer skal indeholde både metadata og indberetningsdata.

#### **3.1 Metadata**

Metadata indgår som det første element i leverancen. Nedenstående skema viser metadata-elementerne.

| <b><u>Elementnavn</u></b>    | <b><u>Obligatorisk</u></b> | <b><u>Dataformat</u></b> | <b><u>Beskrivelse</u></b> |
|------------------------------|----------------------------|--------------------------|---------------------------|
| [Indsæt metadata-elementer.] |                            |                          |                           |



### 3.2 Indberetningsdata

Alle dataleverancer skal også indeholde indberetningsdata. Nedenstående skema beskriver elementerne i indberetningsdata.

| <u>Elementnavn</u>       | <u>Obligatorisk</u>   | <u>Dataformat</u>               | <u>Beskrivelse</u>  |
|--------------------------|---|---------------------------------|---|
| <u>[Indsæt.]</u>         |   |                                 |   |
| <u>HAR_CPR</u>           | Ja.   | String,<br>[indsæt<br>detaljer] | Angiver om barnet eller den unge har et CPR-nummer (ja) eller ikke (nej).   |
| <u>CPR</u>               | Ja, hvis barnet eller den unge har et CPR-nummer.             | String,<br>[indsæt<br>detaljer] | Barnets eller den unges CPR-nummer (indberettes uden bindestreg).   |
| <u>UDL_NR</u>            | Ja, hvis barnet eller den unge <i>ikke</i> har et CPR-nummer. | String,<br>[indsæt<br>detaljer] | Udlændingenummer for barnet eller den unge <i>uden</i> CPR-nummer (udlændingenummer indberettes uden bindestreg).   |
| <u>FOEDDAG</u>           | Ja, hvis barnet eller den unge <i>ikke</i> har et CPR-nummer. | String,<br>[indsæt<br>detaljer] | Fødselsdato for barnet eller den unge <i>uden</i> CPR-nummer.   |
| <u>INDSATSFORLOEB_ID</u> | Ja.   | String,<br>[indsæt<br>detaljer] | Et unikt id, der identificerer et indsatsforløb for et barn eller en ung. Ved opdatering, rettelse eller sletning af det indberettede indsatsforløb skal foranstaltnings-id blive uforandret.   |
| <u>INDSATS_KODE</u>      | Ja.   | [Indsæt<br>detaljer]            | Kode for forskellige indsats typer. Værdisættet i afsnit 3.3 viser de koder, som anvendes i forbindelse med indberetning af indsats til børn og unge med nedsat psykisk eller fysisk kapacitet. |
| <u>INDSATS_STARTDATO</u> | Ja.   | [Indsæt<br>detaljer]            | Startdato for det modtagne indsatsforløb. Startdato skal udfyldes med den dato, hvor indsatsen er effektueret/iværksat (ikke den planlagte dato).   |
| <u>INDSATS_SLUTDATO</u>  | Ja.   | [Indsæt<br>detaljer]            | Slutdato for det modtagne indsatsforløb. Dette felt er oftest en opdatering af en eksisterende række. Slutdato bør først udfyldes, når indsatsens slutdato er effektueret.                      |

### 3.3 Værdisæt for indberetningsdata

Tabellen nedenfor viser værdisættet for de indsatser, som skal indberettes. Til hver indsats er til vejledning vist, hvilken paragraf i lov om social service, som indsatsen refererer til.

| <u>Værdi i DST</u>     | <u>Beskrivelse</u>  | <u>Paragraf (indsats)</u>     |
|------------------------|---|-------------------------------|
| <u>[Indsæt værdi.]</u> | <u>Særlige dagtilbud til børn.</u>  | <u>§ 32</u>                   |
| <u>[Indsæt værdi.]</u> | <u>Hjemmetræning af børn.</u>   | <u>§ 32 a</u>                 |
| <u>[Indsæt værdi.]</u> | <u>Særlige klubtilbud til større børn og unge.</u>                                    | <u>§ 36</u>                   |
| <u>[Indsæt værdi.]</u> | <u>Personlig hjælp, omsorg og pleje.</u>  | <u>§ 44, jf. § 83</u>         |
| <u>[Indsæt værdi.]</u> | <u>Afløsning eller aflastning af forældre eller andre nære pårørende.</u>             | <u>§ 44, jf. § 84, stk. 1</u> |
| <u>[Indsæt værdi.]</u> | <u>Hjælp til at vedligeholde fysiske eller psykiske færdigheder.</u>                  | <u>§ 44, jf. § 86, stk. 2</u> |
| <u>[Indsæt værdi.]</u> | <u>Ledsageordning til børn og unge mellem 12 og 18 år, som ikke kan færdes alene.</u> | <u>§ 45</u>                   |

#### 4. Dataformatbeskrivelse

Alle de nødvendige dataleverancer er beskrevet af Danmarks Statistik ved hjælp af XML-skemaer.

Databeskrivelserne overholder de regler, som er indeholdt i OIOXML-standarderne, herunder OIOXML

Navngivnings- og Designregler 3.0.

Alle XML-filer skal være i UTF-8-format.

Den enkelte leverandør eller kommune kan hente disse XML-skemaer på hjemmesiden

'www.Digitaliser.dk' til lokal anvendelse. Alle XSD-filer kan etableres ud fra afsnit [indsæt reference til

afsnit]. XML-skemaerne samt eksempelfil kan også fås ved henvendelse til Danmarks Statistik på

[indsæt mail].

#### 5. Valideringsmuligheder

Leverandørerne skal gøre det muligt for kommunerne at trække datarapporter fra deres systemer, således at kommunerne kan validere de data, som er sendt til Danmarks Statistik.

## **6. Kvitteringsmail**

Danmarks Statistik sender en kvitteringsmail til kvitteringsmodtager i indberetningskommunen, når data er indlæst. Kommunen vil enten modtage en mail, som angiver, at data er indlæst med succes eller, at Danmarks Statistik har afvist data.

Kvitteringsmail med emnet ”Danmarks Statistik har afvist data” vil indeholde information om, hvorfor data er blevet afvist. Mailen indeholder detaljeret information om linje og position i XML-skemaet, hvor fejlen er placeret. Kommunen skal herefter rette fejl og genfremsende data.

## **7. Vejledning i forbindelse med systemskifte**

Kommuner, der skifter indberetningsløsning, skal give besked om dette til Danmarks Statistik, så snart der er indgået aftale om en ny indberetningsløsning. Kommunen skal fortsætte med at indberette data via det tidligere system, indtil det nye system er taget i brug, og indberetningen fungerer. Dette er for at undgå datatab ved overgangen fra det tidligere system til det nye system.

Hvis der indberettes testdata via det nye system, skal det angives, at dataleverancen er en testleverance. Leverancer navngivet [indsæt navngivning] anvendes til statistikproduktion. Leverancer navngivet [indsæt navngivning] anvendes til statistikproduktion.

Ved leverandørskifte behandler Danmarks Statistik data således: Fra det tidligere system udvælges alle uafsluttede indsatser efter den senest modtagne leverance (delta-load). Fra det nye system udvælges samtlige indsatser, både afsluttede og aktive, fra den aftalte opstartsleverance (full-load). Data fra de to systemer flettes og danner tilsammen det datagrundlag, som Danmarks Statistik anvender i forløbsregistret.

Ved leverandørskifte er det vigtigt, at kommunen sørger for, at alle afsluttede indsatser i det tidligere system er opdaterede med korrekte oplysninger (dvs. startdato, slutdato, [indsæt navn]-Id, etc.) og overholder Danmarks Statistiks krav til dataindberetningen. Alle aktive foranstaltninger i det tidligere system skal oprettes i det nye system med deres reelle startdato, ikke datoen, der angiver tidspunktet for systemskifte.